



Trigo T

Vermeiren (Schweiz) AG
Eisenbahnstrasse 62
3645 Gwatt (Thun)



Kunde: _____
Kommission: _____
Art.-Nr.: _____
Bemerkungen: _____

Tarif-Ziffer: 30.137.001

Alle Preise exklusive Mehrwertsteuer (exkl. MwSt)	Preis (empf. Verkaufspreis)
S = Standard O = Option ohne Aufpreis □ = Option mit Aufpreis - = nicht möglich	CHF 2'320.00 Tarif-Ziffer

SITZABMESSUNGEN												
Sitztiefe (cm)	Sitzbreite (cm)											
	Einzelkreuz			1,5 Kreuz						Doppelkreuz		
	Benutzergewicht: max. 70 kg			Benutzergewicht: max. 130 kg								
	30	32	34	36	38	40	42	44	46	48	50	
32	O	O	O	-	-	-	-	-	-	-	-	
34	O	O	O	-	-	-	-	-	-	-	-	
36	O	O	O	O	O	O	O	O	O	O	O	
38	O	O	O	O	O	O	O	O	O	O	O	
40	O	O	O	O	O	O	O	O	O	O	O	
42	O	O	O	O	O	O	O	O	O	O	O	
44	O	O	O	O	O	O	O	O	O	O	O	
46	O	O	O	O	O	O	O	O	O	O	O	
48	O	O	O	O	O	O	O	O	O	O	O	
50	O	O	O	O	O	O	O	O	O	O	O	

kleinste Gesamtbreite mit Standard-Seitenschutz und 0°-Sturz: Sitzbreite + 16 cm

Kompatibilität Radgrößen zur Sitztiefe mit der Tabelle auf Seite 2 prüfen!

SITZHÖHE VORNE (in cm)				
	Vorderrad 3"	Vorderrad 4"	Vorderrad 5"	Vorderrad 6"
39	O	O	-	-
40	O	O	-	-
41	O	O	-	-
42	-	O	O	-
43	O	O	O	-
44	O	O	O	O
45	O	O	O	O
46	-	O	O	O
47	O	O	O	O
48	O	O	O	O
49	O	O	O	O
50	-	O	O	O
51	-	-	O	O

6"- Räder nicht kompatibel mit Fußstützenwinkel 80° und 90°

SITZHÖHE HINTEN (in cm)					
	Hinterrad 18"	Hinterrad 20"	Hinterrad 22"	Hinterrad 24"	Hinterrad 26"
32,5	O	O	-	-	-
33,5	O	O	-	-	-
34,5	O	O	-	-	-
35,5	O	O	O	-	-
36,5	O	O	O	-	-
37,5	O	O	O	-	-
38,5	O	O	O	O	-
39,5	O	O	O	O	-
40,5	O	O	O	O	-
41,5	O	O	O	O	O
42,5	-	O	O	O	O
43,5	-	O	O	O	O
44,5	-	-	O	O	O
45,5	-	-	O	O	O
46,5	-	-	O	O	O
47,5	-	-	-	O	O
48,5	-	-	-	O	O
49,5	-	-	-	O	O
50,5	-	-	-	-	O
51,5	-	-	-	-	O
52,5	-	-	-	-	O

Bitte beachten Sie die folgenden empfohlenen maximalen Unterschiede zwischen Sitzhöhe vorne und Sitzhöhe hinten:

Bei Sitztiefe 32 cm - 36 cm: maximale Differenz von 4 cm

Bei Sitztiefe 36 cm - 44 cm: maximaler Unterschied von 7 cm

Bei Sitztiefe 44 cm - 50 cm: maximaler Unterschied von 10 cm

TABELLE VORDERRAD - HINTERRAD VS. SITZTIEFE







Vorderrad	Hinterrad 18"	Hinterrad 20"	Hinterrad 22"	Hinterrad 24"	Hinterrad 26"
3"	mögliche Sitztiefen 32 - 50	mögliche Sitztiefen 32 - 50	mögliche Sitztiefen 36 - 50	mögliche Sitztiefen 38 - 50	mögliche Sitztiefen 44 - 50
4"	mögliche Sitztiefen 32 - 50	mögliche Sitztiefen 32 - 50	mögliche Sitztiefen 36 - 50	mögliche Sitztiefen 38 - 50	mögliche Sitztiefen 44 - 50
5"	mögliche Sitztiefen 32 - 50	mögliche Sitztiefen 32 - 50	mögliche Sitztiefen 36 - 50	mögliche Sitztiefen 38 - 50	mögliche Sitztiefen 44 - 50
6"	mögliche Sitztiefen 38 - 50	mögliche Sitztiefen 38 - 50	mögliche Sitztiefen 40 - 50	mögliche Sitztiefen 40 - 50	mögliche Sitztiefen 44 - 50





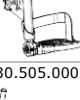



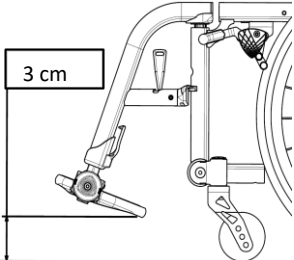



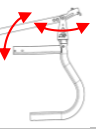







Zur Prüfung der Kompatibilität der Radgrößen zur Sitztiefe

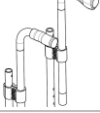
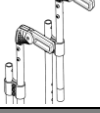



ARMLEHNEN / SEITENTEILE







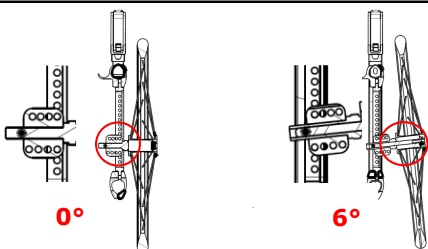











B82S fix	Seitenschutz - aluminium	- nicht möglich in Kombination mit Armlehne Bi5	<input type="radio"/>	-	30.508.000	
B82-C fix	Seitenschutz - carbon	- nicht möglich in Kombination mit Armlehne Bi5	<input type="checkbox"/>	CHF 600.00	30.508.000	
B82 fix	Spritzschutz - aluminium	- nicht möglich in Kombination mit Armlehne Bi5	<input type="checkbox"/>	CHF 90.00	30.508.000	
Bi5	Höhenverstellbare Armlehne, abnehmbar mit Armpolster Länge 33 cm		<input type="checkbox"/>	CHF 180.00	30.508.000	
Tube	Rohrarmlehne 23 cm aluminium (nach hinten klappen)	- nicht möglich mit winkelverstellbarer oder klappbarer Rückenlehne	<input type="checkbox"/>	CHF 230.00	30.508.000	
B82SL-A	Abnehmbarer Seitenschutz LANG - aluminium	- nicht möglich in Kombination mit Armlehne Bi5	<input type="checkbox"/>	CHF 180.00	30.508.000	
B82S-C	Abnehmbarer Seitenschutz - carbon	- nicht möglich in Kombination mit Armlehne Bi5	<input type="checkbox"/>	CHF 580.00	30.508.000	
B82L-A	Abnehmbarer Spritzschutz LANG - aluminium	- nicht möglich in Kombination mit Armlehne Bi5	<input type="checkbox"/>	CHF 240.00	30.508.000	
B82-C	Abnehmbarer Spritzschutz - carbon	- nicht möglich in Kombination mit Armlehne Bi6	<input type="checkbox"/>	CHF 600.00	30.508.000	
B660	Verstellbare Armlehnen-Schale				70.135.100	
	Rechts		<input type="checkbox"/>	CHF 140.00		
	Links		<input type="checkbox"/>	CHF 140.00		
B66M	Hemiplegische Armauflage				70.135.100	
	Rechts		<input type="checkbox"/>	CHF 330.00		
	Links		<input type="checkbox"/>	CHF 330.00		
B66ML	Hemiplegische Armauflage - Ausführung lang				70.135.100	
	Rechts		<input type="checkbox"/>	CHF 410.00		
	Links		<input type="checkbox"/>	CHF 410.00		
B66MA	Hemiplegische Armauflage - anatomische Ausführung				70.135.100	
	Rechts		<input type="checkbox"/>	CHF 350.00		
	Links		<input type="checkbox"/>	CHF 350.00		
B66MAL	Hemiplegische Armauflage - anatomische Ausführung lang				70.135.100	
	Rechts		<input type="checkbox"/>	CHF 420.00		
	Links		<input type="checkbox"/>	CHF 420.00		

FUSSSTÜTZEN				
B06 70°	Abnehm-und wegschwenkbare Fußstützen, winkelverstellbare Fussplatte - 70 ° Rahmen	<input type="radio"/>	-	30.505.000 
B06 80°	Abnehm-und wegschwenkbare Fußstützen, winkelverstellbare Fussplatte - 80 ° Rahmen	<input type="radio"/>	-	30.505.000 
B06 90°	Abnehm-und wegschwenkbare Fußstützen, winkelverstellbare Fussplatte - 90 ° Rahmen <i>- nicht möglich in Kombination mit Vorderrädern 6"</i>	<input type="radio"/>	-	30.505.000 
BA06 70°	Abnehm-und wegschwenkbare Fußstützen, winkelverstellbare Fussplatte - 70 ° Rahmen (5 cm kürzer)	<input type="radio"/>	-	30.505.000 
BA06 80°	Abnehm-und wegschwenkbare Fußstützen, winkelverstellbare Fussplatte - 80 ° Rahmen (5 cm kürzer)	<input type="radio"/>	-	
BA06 90°	Abnehm-und wegschwenkbare Fußstützen, winkelverstellbare Fussplatte - 90 ° Rahmen (5 cm kürzer) <i>- nicht möglich in Kombination mit Vorderrädern 6"</i>	<input type="radio"/>	-	
BK6 70°	Abnehmbare Moniblok-Fußstützen mit Fussplatte - 70 ° Rahmen	<input type="checkbox"/>	CHF 330.00	30.505.000
BK6 80°	Abnehmbare Moniblok-Fußstützen mit Fussplatte - 80 ° Rahmen <i>- nicht möglich in Kombination mit Vorderrädern 6" / Vorderräder 5" wenn Sitztiefe < 36cm</i>	<input type="checkbox"/>	CHF 330.00	
BK6 90°	Abnehmbare Moniblok-Fußstützen mit Fussplatte - 90 ° Rahmen <i>- nicht möglich in Kombination mit Vorderrädern 6" / Vorderräder 5" wenn Sitztiefe < 36cm</i>	<input type="checkbox"/>	CHF 330.00	
BZ8L	Höhenverstellbare Beinstütze - links	<input type="checkbox"/>	CHF 250.00	70.151.000
BZ8R	Höhenverstellbare Beinstütze - rechts	<input type="checkbox"/>	CHF 250.00	
BK7	Amputationstütze (höhenverstellbar) - Links	<input type="checkbox"/>	CHF 215.00	70.154.000
BL7	Amputationstütze (höhenverstellbar) - Rechts			
		<i>- nicht möglich bei Sitzbreite ≤ 36 cm Unterschenkelänge ≥ 32 cm</i>		
Unterschenkelänge				
	28 cm - <i>nur möglich bei Sitztiefe 32 - 36 cm</i>	<input type="radio"/>	 <p>Messen Sie die Länge der Fußstütze am Rollstuhl.</p> <p>Die Unterschenkelänge sollte vorne mindestens 5 cm weniger als die gewählte Sitzhöhe betragen.</p>	
	29 cm - <i>nur möglich bei Sitztiefe 32 - 36 cm</i>	<input type="radio"/>		
	30 cm - <i>nur möglich bei Sitztiefe 32 - 36 cm oder BA06</i>	<input type="radio"/>		
	31 cm - <i>nur möglich bei Sitztiefe 32 - 36 cm oder BA06</i>	<input type="radio"/>		
	32 cm - <i>nur möglich bei Sitztiefe 32 - 36 cm oder BA06</i>	<input type="radio"/>		
	33 cm - <i>nur möglich bei Sitztiefe 32 - 36 cm oder BA06</i>	<input type="radio"/>		
	34 cm - <i>nur möglich bei Sitztiefe 32 - 36 cm oder BA06</i>	<input type="radio"/>		
	35 cm	<input type="radio"/>		
	36 cm	<input type="radio"/>		
	37 cm	<input type="radio"/>		
	38 cm	<input type="radio"/>		
	39 cm	<input type="radio"/>		
	40 cm	<input type="radio"/>		
	41 cm	<input type="radio"/>		
	42 cm	<input type="radio"/>		
	43 cm	<input type="radio"/>		
	44 cm	<input type="radio"/>		
	45 cm	<input type="radio"/>		
	46 cm	<input type="radio"/>		
	47 cm	<input type="radio"/>		
	48 cm	<input type="radio"/>		
RAHMENFARBEN				
Vorderrahmen		matt glanz		
C4	Rot	<input type="radio"/>	<input type="radio"/>	-
C5	Schwarz	<input type="radio"/>	<input type="radio"/>	-
C8	Gelb	<input type="radio"/>	<input type="radio"/>	-
C29	Silber	<input type="radio"/>	<input type="radio"/>	-
C53	Orange	<input type="radio"/>	<input type="radio"/>	-
C55	Inox	<input type="radio"/>	<input type="radio"/>	-
C56	Metallicblau	<input type="radio"/>	<input type="radio"/>	-
C59	Champagner	<input type="radio"/>	<input type="radio"/>	-
C76	Weiss	<input type="radio"/>	<input type="radio"/>	-
C79	Softblau	<input type="radio"/>	<input type="radio"/>	-
C85	Hellgrün	<input type="radio"/>	<input type="radio"/>	-
C87	Melonengelb	<input type="radio"/>	<input type="radio"/>	-
C88	Gold	<input type="radio"/>	<input type="radio"/>	-
C89	Kupfer	<input type="radio"/>	<input type="radio"/>	-
Rückenrahmen				
C5M	Matt schwarz	<input type="radio"/>	S	-

RÜCKENLEHNE												
Rahmen												
	Fester Rückenrahmen									○	-	
	Winkelverstellbare Rückenlehne (82° - 102°) Winkeleinstellung durch Schraube, Standardwinkel: 90° <i>- nicht kompatibel mit Einzelkreuz (Sitzbreite 30 -34 cm)</i>									□	CHF 340.00	70.133.000 
	Winkelverstellbare Rückenlehne (82° - 102°) Winkeleinstellung durch Schraube, Standardwinkel: 90° Rücken abklappbar <i>- nicht kompatibel mit Einzelkreuz (Sitzbreite 30 -34 cm)</i>									□	CHF 410.00	70.133.00 
Polsterung												
	Standard Rückenpolsterung - nicht einstellbar									○	-	
	Nylon									○	-	
L44	Einstellbare Rückenlehne (Velcro)											30.507.000
	Nylon									□	CHF 80.00	
	Cordura									□	CHF 80.00	
	Polyester 3D-Netz									□	CHF 80.00	
Option	Rückentasche									□	CHF 70.00	
Rückenlehnenhöhe												
	Art der Schiebegriffe (push handle)	ohne PH	PH 01	PH 02	PH 03	PH 04	PH 05	PH 06				● : möglich Δ : nur in Kombination mit fester Rückenlehne möglich - : Kombination nicht möglich
Feste Höhe	25 cm	Δ	Δ	Δ	Δ	-	Δ	Δ				-
	27 cm	Δ	Δ	Δ	Δ	-	Δ	Δ				-
	29 cm	Δ	Δ	Δ	Δ	-	Δ	Δ				-
	31 cm	Δ	Δ	Δ	Δ	-	Δ	Δ				-
	33 cm	Δ	Δ	Δ	Δ	-	Δ	Δ				-
	35 cm	○	○	○	○	-	○	○				-
	37 cm	○	○	○	○	-	○	○				-
	39 cm	○	○	○	○	Δ	○	○				-
	41 cm	○	○	○	○	Δ	○	○				-
	43 cm	○	○	○	○	Δ	○	○				-
	45 cm	○	○	○	○	Δ	○	○				-
einstellbare Höhe (3 Schritte)	25 - 27,5 - 30 cm	Δ	Δ	Δ	-	-	-	-			CHF 60.00	
	30 - 32,5 - 35 cm	Δ	□	□	Δ	-	-	-			CHF 60.00	
	35 - 37,5 - 40 cm	□	□	□	□	-	-	-			CHF 60.00	
	40 - 42,5 - 45 cm	□	□	□	□	-	-	-			CHF 60.00	
	45 - 47,5 - 50 cm	□	□	□	□	-	-	-			CHF 60.00	
Schiebegriffe (Push Handle)												
PH 00	ohne Schiebegriffe									○	-	
PH 01	Schiebegriffe - fest lang (12cm)									□	CHF 40.00	30.510.000 
PH 02	Schiebegriffe - fest kurz (8cm)									□	CHF 40.00	30.510.000 <i>- nicht möglich in Kombination mit Trommelbremse</i> 

Schiebegriffe (Push Handle)								
PH 03	Schiebegriffe klappbar				<input type="checkbox"/>	CHF	260.00	30.510.000 
PH 04	Höhenverstellbare Schiebegriffe - Einstellung in den Rückenrohren - feste Griffe				<input type="checkbox"/>	CHF	95.00	30.510.000 
PH 05	Höhenverstellbar - mit Klammern hinter der Rückenlehne - feste Griffe				<input type="checkbox"/>	CHF	260.00	30.510.000 
PH 06	Höhenverstellbar - mit Klammern hinter der Rückenlehne - klappbare Griffe				<input type="checkbox"/>	CHF	410.00	30.510.000 
SITZ								
	Sitztyp (ohne Sitzkissen)							
	festes Sitztuch				S		-	
L40	einstellbares Sitztuch				O		-	30.507.000
	Sitzkissen							
	Sitzkissen, 5 cm			<i>- der Bezug ist gleich der gewählten Rückenpolsterung</i>	<input type="checkbox"/>	CHF	90.00	70.141.000
	Sitzkissen - Visco, 5 cm				<input type="checkbox"/>	CHF	160.00	70.141.001
RÄDER								
Vorderräder								
Grösse	3"	4"	5"	6"	<i>Wählen Sie die gleiche Grösse wie für die vordere Sitzhöhe angegeben</i>			
standard schwarz	<input type="radio"/>	<input type="radio"/>	<input type="radio"/>	<input type="radio"/>	<i>6" nur kombinierbar mit Rahmen 70°</i>			- 
transparent	<input type="radio"/>	<input type="radio"/>	<input type="radio"/>	-				- 
alu - silber	<input type="checkbox"/>	<input type="checkbox"/>	<input type="checkbox"/>	-				CHF 95.00 
alu - rot	<input type="checkbox"/>	<input type="checkbox"/>	<input type="checkbox"/>	-				CHF 95.00 
alu - blau	<input type="checkbox"/>	<input type="checkbox"/>	<input type="checkbox"/>	-				CHF 95.00 
carbon	-	<input type="checkbox"/>	<input type="checkbox"/>	-				CHF 170.00 
LED	-	<input type="checkbox"/>	<input type="checkbox"/>	-				CHF 95.00 

Hinterräder						
18"	Standard, 18" Rad Luftbereifung Schwalbe Marathon Racer	<input type="checkbox"/>	CHF	350.00	30.511.000 img 041	
20"	Design, light 20" Rad, Radialspeichen, Luftbereifung: Schwalbe Right Run black	<input type="radio"/>	-		30.511.000 img 042 + img 047	
22"	Design, light 22" Rad, Radialspeichen, Luftbereifung: Schwalbe Right Run black	<input type="radio"/>	-		30.511.000 img 042 + img 047	
24"	Rad 24" x 1 3/8, Radialspeichen schwarz, pannensichere Bereifung schwarz	<input type="radio"/>	-		30.511.000	
	Design, light 24" Rad, Radialspeichen, Luftbereifung: Schwalbe Right Run black	<input type="radio"/>	-		30.511.000 img 042 + img 047	
	Design, light 24" Rad, Radialspeichen, Luftbereifung: Schwalbe Marathon Plus	<input type="checkbox"/>	CHF	210.00	30.511.000 img 042 + img 048	
	B74PU - Rad 24" mit Trommelbremse, pannensichere Bereifung schwarz <i>- Sturz nur 0° möglich / nicht möglich mit klappbaren Schiebegriffen</i>		<input type="checkbox"/>	CHF	290.00	30.503.000 30.511.000
	B74AIR - 24" mit Trommelbremse, Luftbereifung schwarz <i>- Sturz nur 0° möglich / nicht möglich mit klappbaren Schiebegriffen</i>		<input type="checkbox"/>	CHF	290.00	30.503.000 30.511.001
	Spirit 24" Rad mit Alu-Radnabe, Radialspeichen, Luftbereifung: Schwalbe Right Run black	<input type="checkbox"/>	CHF	890.00	30.511.000 img 043 + img 047	
	Spirit 24" Rad mit Alu-Radnabe, Radialspeichen, Luftbereifung: Schwalbe Marathon Plus	<input type="checkbox"/>	CHF	960.00	30.511.000 img 043 + img 048	
	Spirit 24" Rad mit roter Alu-Radnabe, Radialspeichen, Luftbereifung: Schwalbe Right Run black	<input type="checkbox"/>	CHF	890.00	30.511.000 img 044 + img 047	
	Spirit 24" Rad mit roter Alu-Radnabe, Radialspeichen, Luftbereifung: Schwalbe Marathon Plus	<input type="checkbox"/>	CHF	960.00	30.511.000 img 044 + img 048	
	Spinergy 24" Rad, Luftbereifung: Schwalbe Right Run black	<input type="checkbox"/>	CHF	890.00	30.511.000 img 045 + img 047	
	Spinergy 24" Rad, Luftbereifung: Schwalbe Marathon Plus	<input type="checkbox"/>	CHF	960.00	30.511.000 img 045 + img 048	
26"	Design, light 26" Rad, Radialspeichen, Luftbereifung: Schwalbe Right Run black	<input type="checkbox"/>	CHF	135.00	30.511.000 img 042 + img 047	
	Design, light 26" Rad, Radialspeichen, Luftbereifung: Schwalbe Marathon Plus	<input type="checkbox"/>	CHF	320.00	30.511.000 img 042 + img 048	
Off road 24" Räder (extra Set) <i>- nicht kompatibel mit Armlehne Bi5</i>		<input type="checkbox"/>	CHF	770.00	30.511.000 img 046	
						
Voreinstellung Sturz						
	0°		<input type="radio"/>	-		
	2°		<input type="radio"/>	-		
	4°		<input type="radio"/>	-		
	6°		<input type="radio"/>	-		
Bremsen						
	Ziehbremsen (zum Verriegeln nach hinten ziehen)	<input type="radio"/>	-			
	Druckbremsen (zum Verriegeln nach vorne drücken)	<input type="radio"/>	-			
	Sportbremsen <i>- die Sitztiefe sollte ≥ 42 cm sein</i>	<input type="checkbox"/>	CHF	140.00		
B40	Bremshebelverlängerung	<input type="checkbox"/>	CHF	50.00		

60					
B20	Sicherheitsgurt		<input type="checkbox"/>	CHF 60.00	70.112.000 
B31L	Gehstützenhalter - links		<input type="checkbox"/>	CHF 60.00	30.512.00 
B31R	Gehstützenhalter - rechts		<input type="checkbox"/>	CHF 60.00	
B33	Gel-Greifreifenüberzug (Paar)		<input type="checkbox"/>	CHF 120.00	70.170.000 
B330	Greifreifen mit weicher Auflagefläche (Paar)	- nur möglich mit 24" Rädern	<input type="checkbox"/>	CHF 250.00	70.171.000 
B330A	Greifreifen mit weicher Abdeckung - erweiterte Greiffähigkeit (Paar)	- nur möglich mit 24" Rädern	<input type="checkbox"/>	CHF 295.00	70.171.000 
B47	Kopfstütze inkl. Montagehalterung	- nur in Kombination mit der Schiebbestange B90 anwendbar	<input type="checkbox"/>	CHF 294.00	70.121.000 
B58	Sicherheitsgurt mit Schnellverschluss		<input type="checkbox"/>	CHF 120.00	
B78L	Kippschutz - links SWISS VERSION	- bei Sitzbreite ≤ 36 cm - falten nicht möglich - nicht möglich mit Reiserollen B85	<input type="checkbox"/>	CHF 115.00	30.501.000 
B78R	Kippschutz - rechts SWISS VERSION		<input type="checkbox"/>	CHF 115.00	
	Ankipphilfe - links	- Kombination mit Kippschutz auf der gleichen Seite nicht möglich	<input type="checkbox"/>	CHF 40.00	30.506.000 
	Ankipphilfe - rechts		<input type="checkbox"/>	CHF 40.00	
B86	Reiserollen	- nicht möglich mit Kippschutz	<input type="checkbox"/>	CHF 210.00	
B90	Schiebestange	- nicht möglich mit Schiebegriff PH00 / PH01 / PH02 / PH03 / PH06	<input type="checkbox"/>	CHF 210.00	
B900	Stabilisierungsstange	- nicht möglich bei PH04 oder bei niedrigster Einstellung der Rückenhöhe	<input type="checkbox"/>	CHF 90.00	
L04L	Seitenpelotte - links	- nicht möglich bei höhenverstellbarem oder klappbarem Rücken	<input type="checkbox"/>	CHF 450.00	70.135.000 
L04R	Seitenpelotte - rechts		<input type="checkbox"/>	CHF 450.00	
L04SL	Seitenpelotte KLEIN - links		<input type="checkbox"/>	CHF 425.00	70.135.000 
L04SR	Seitenpelotte KLEIN - rechts		<input type="checkbox"/>	CHF 425.00	
B85	Speichenschutz		<input type="checkbox"/>	CHF 140.00	30.509.000 