

User manual

MANUEL D'UTILISATION
GEBRUIKSAANWIJZING
GEBRAUCHSANWEISUNG
MANUALE DI ISTRUZIONI
MANUAL DE INSTRUCCIONES
INSTRUKCJA OBSŁUGI
NÁVOD K OBSLUZE

Ceres SE



Índice

Índice	1
Introducción	2
1 Su producto	3
1.1 Descripción	3
1.2 Opciones	3
2 Antes de su uso	4
2.1 Uso previsto	4
2.2 Instrucciones generales de seguridad	4
2.3 Símbolos presentes en el scooter	5
2.4 Transporte	5
2.5 Primer uso y almacenamiento	6
3 Utilizar el scooter	7
3.1 Primera conducción	7
3.2 Manejar el scooter	7
3.3 Traslado hacia y fuera del scooter	10
3.4 Palanca de frenado y rueda libre	10
3.5 Ajustes de comodidad	11
3.6 Autoapagado	13
3.7 Recargar las baterías	13
3.8 Interruptor de la batería	15
3.9 Ruedas antivuelco	15
4 Mantenimiento	16
4.1 Limpieza	16
4.2 Vida útil prevista	17
4.3 Reutilizar	17
4.4 Fin de vida útil	17
4.5 Garantía	17
5 Resolución de problemas	18
6 Especificaciones técnicas	19

Introducción

¡Felicidades! Es usted el propietario de un scooter Vermeiren.

Este scooter ha sido fabricado por personal experto y cualificado. Se ha diseñado y fabricado según los más altos estándares de calidad, implementados por Vermeiren.

Le agradecemos su confianza en los productos Vermeiren. Para ayudarle en la utilización del scooter y sus opciones de manejo, le suministramos este manual. Léalo detenidamente; le ayudará a familiarizarse con el manejo, las capacidades y limitaciones de su scooter.

Si todavía tiene alguna duda después de leer este manual, contacte con su distribuidor especializado, estará encantado de ayudarle.

Nota importante

Para garantizar su seguridad y prolongar la vida útil de su producto, cuídalo bien y asegúrese de realizar revisiones y mantenimientos de manera regular.

Este manual refleja los desarrollos más recientes del producto. Vermeiren se reserva el derecho a implementar cambios en este tipo de producto sin que ello suponga obligación alguna de adaptar o cambiar productos similares previamente entregados.

Las imágenes del producto están presentes para clarificar las instrucciones contenidas en este manual. Los detalles del producto mostrado pueden variar con su producto.

Información disponible

En nuestro sitio web <http://www.vermeiren.com/> siempre encontrará la versión más reciente de la información en este manual. Consulte este sitio web de manera regular para estar al tanto de posibles actualizaciones.

Las personas con discapacidad visual pueden descargarse la versión electrónica del manual y utilizar un software de síntesis de voz para poder oír su contenido.



Este manual de usuario
Para el usuario y el distribuidor especializado



Manual de usuario del cargador de batería
Para el usuario y el distribuidor especializado



Manual de mantenimiento para scooters
Para el distribuidor especializado



Declaración CE de conformidad

1 Su producto

1.1 Descripción



1. Reposacabezas
2. Respaldo
3. Reposabrazos / Almohadilla
4. Asiento
5. Rueda trasera
6. Placa reposapiés
7. Rueda delantera
8. Luz delantera
9. Luces intermitentes
10. Espejo retrovisor
11. Manillar
12. Cesta
13. Palanca de rueda libre
14. Placa de identificación



15. Luces traseras
16. Antivolcado

1.2 Opciones

Póngase en contacto con su distribuidor especializado para consultar las opciones. Estará encantado de asesorarle.

2 Antes de su uso

2.1 Uso previsto

ES

Este párrafo describe brevemente el uso previsto del scooter. También se incluyen avisos pertinentes a las instrucciones en otros párrafos. De esta manera se pretende avisar al usuario de un eventual mal uso del scooter.

- El scooter está clasificado como producto de clase B y es adecuado para su uso en exteriores.
- Este scooter está diseñado y fabricado exclusivamente para transportar a una (1) persona con un peso máximo de 140kg. No está diseñado Para transportar mercancías u objetos, o para otros usos que no sean el transporte descrito anteriormente.
- NO utilizar el scooter si sufre de discapacidades físicas o mentales —como discapacidades visuales, enfermedades mentales, hemiplejía o paraplejía— que puedan ponerle en riesgo a usted o a otras personas al conducir el scooter. Por tanto, consulte primero con su médico y asegúrese de que su distribuidor especializado esté al tanto de los consejos de su médico.
- Si fuera aplicable, utilizar sólo accesorios y piezas de repuesto aprobadas por Vermeiren.
- Consulte todos los datos técnicos y las limitaciones del scooter en el capítulo 6.
- La garantía de este producto se basa en el uso y mantenimiento normales descritos en este manual. La garantía se invalida si el producto sufre cualquier daño causado por un uso indebido o falta de mantenimiento.

2.2 Instrucciones generales de seguridad

**PRECAUCIÓN**

Riesgo de lesiones y daños

Lea y siga las instrucciones contenidas en este manual. De no seguirlas, puede acabar lesionándose a sí mismo, o acabar rompiendo el scooter.

Tener en cuenta las siguientes advertencias durante su utilización:







- No utilizar el scooter si se han consumido alcohol, medicamentos u otras sustancias que afecten la capacidad de conducir.
- Tenga en cuenta que ciertas partes del scooter pueden llegar a calentarse o enfriarse demasiado a causa de la temperatura ambiente, la luz del sol, equipos de calefacción, o debido al accionamiento del motor durante la conducción. Tener siempre cuidado al tocar. Llevar ropa protectora cuando haga frío. Después de conducir, esperar a que el scooter/motor se haya enfriado.
- Antes de poner en marcha el scooter, tenga en cuenta el entorno y situación en que se encuentra. Ajustar la velocidad antes de comenzar a conducir. Se recomienda ir a la velocidad mínima al conducir en interiores. Para conducir en exteriores, se puede ajustar la velocidad hasta aquella en la que se sienta seguro y cómodo el usuario.
- Tener SIEMPRE en cuenta que el scooter puede pararse de repente si se agota la batería o se activa alguna medida de protección que evita que se dañe el scooter. Comprobar también las causas mencionadas en el capítulo 5.
- Se han realizado pruebas sobre la compatibilidad electromagnética del scooter, y cumple con los estándares. Aun así, fuentes de campos electromagnéticos, como los campos de teléfonos móviles, generadores eléctricos o fuentes de alta potencia, pueden influir en la capacidad de conducción del scooter. Por otro lado, los componentes electrónicos del scooter también pueden afectar a otros aparatos eléctricos, como los sistemas de alarma de las tiendas y puertas automáticas. Por tanto, se recomienda comprobar regularmente que el scooter no presente daños o desgastes, ya que podrían agravar la interferencia (véase también el capítulo 4).
- Sólo conducir en superficies planas en las que las cuatro ruedas toquen el suelo y en las que hay suficiente contacto para manejar el scooter de manera segura.

- Asegurarse de que manos, ropa, cinturones, hebillas o joyas no queden atrapados por las ruedas u otras piezas móviles durante su uso.

Cualquier incidente grave [MDR (EU) 2017/745 §2 (65)] que se haya producido en relación con el producto debe notificarse al fabricante y a la autoridad competente del Estado miembro en el que esté establecido el usuario y/o paciente.

2.3 Símbolos presentes en el scooter

Los símbolos de la siguiente lista son aplicables a su scooter. Los símbolos que faltan se encuentran en la norma ISO pertinente (ISO 7000, ISO 7001 y IEC 417).

	Peso máximo del usuario
	Uso interior (cargador de la batería)
	Pendiente máxima segura en °.
	Velocidad máxima
	Tipo de modelo
	Riesgo de aprisionamiento

2.4 Transporte

2.4.1 Mover el scooter

La mejor manera de transportar el scooter es usando el modo neutral. Colocar el scooter en modo neutral y rodarlo al lugar deseado.

Si no fuera posible, puede transportar el scooter siguiendo los siguientes pasos:

1. Desactivar el scooter.
2. Retirar piezas sueltas (cinturón y baterías).
3. Almacenar las piezas sueltas en un lugar seguro.
4. Cargar el bastidor con el mecanismo de dirección con 2 o 3 personas al lugar deseado. Sujetar el bastidor por el chasis o las piezas fijas del bastidor; no sujetar por el parachoques o las piezas de plástico.

2.4.2 Transportar en el coche

 PELIGRO Riesgo de lesiones - El scooter no es apto para su uso como asiento en un automóvil.

 AVISO Riesgo de lesiones

- Retirar todas las piezas sueltas antes de su transporte.
- No debe haber personas u objetos debajo del scooter, encima de la placa reposapiés o en el asiento durante su transporte.
- Asegurarse de que el scooter está bien sujeto para evitar lesiones a los pasajeros durante un choque o una frenada repentina.
- No colocar los dedos entre los componentes del scooter.

La mejor manera de subir el scooter al coche es mediante rampas.

Si no se tiene experiencia conduciendo el scooter sobre rampas, se puede colocar el scooter en modo neutral y empujarlo dentro del coche usando rampas.

Si el scooter no cabe en el coche, también se puede transportar el scooter según los siguientes pasos:

1. Retirar todas las piezas sueltas antes de su transporte (asiento, etc.).
2. Almacenar las piezas sueltas en un lugar seguro.
3. Si fuera posible, retirar las baterías / cajas de baterías para ahorrar peso.
4. Plegar el mecanismo de dirección hacia abajo con el ajuste de ángulo.
5. Colocar el scooter en el coche con 2 o 3 personas.
6. Atar firmemente el bastidor del scooter al vehículo.

2.5 Primer uso y almacenamiento

PRECAUCIÓN

Riesgo de dañar la batería

- Nunca descargar completamente la batería.
- No interrumpir el ciclo de carga; sólo desconectar el cargador de batería cuando la batería está completamente cargada.
- Asegurarse de que el scooter se almacena en un ambiente seco para evitar el crecimiento de moho o que se dañe la tapicería. Si fuera necesario, utilizar una cubierta protectora.
- Comprobar los datos técnicos de almacenamiento, véase capítulo 6.

Asegurarse de que la batería se ha cargado completamente antes de utilizar el scooter; preguntar al distribuidor si ya se ha realizado esa tarea. Para recargar, seguir las instrucciones de carga en el §3.7.

3 Utilizar el scooter



AVISO

Riesgo de lesiones

- Leer antes los capítulos anteriores e informarse sobre el uso previsto. NO utilizar el scooter si no se han leído detenidamente y entendido completamente todas las instrucciones.
- En caso de tener dudas o preguntas, contacte con su distribuidor especializado local, proveedor de cuidados o asesor técnico para recibir asesoramiento.

ES

3.1 Primera conducción



PRECAUCIÓN

Riesgo de lesiones y daños

- Asegurarse de que el scooter esté apagado al bajarse de él.
 - Siempre desconectar el cargador de batería del scooter antes de comenzar a conducirlo.
- i** Asegurarse de que se está familiarizado con el manejo del scooter antes de utilizarlo en lugares concurridos y posiblemente peligrosos. Probar el scooter primero en un área abierta y amplia con pocos transeúntes.

1. Asegurarse de que:
 - el scooter esté posado sobre una superficie plana con todas las ruedas tocando el suelo;
 - la batería esté completamente cargada, véase el § 3.7;
 - el motor esté acoplado, véase el § 3.4;
 - los neumáticos estén presurizados correctamente, véase el § 6; y
 - el usuario este sentado en la postura adecuada;
 - todos los ajustes se han fijado de forma segura.
2. Encender el scooter, véase el § 3.2.
3. Configurar la velocidad al ajuste de velocidad mínima, véase el §3.2.
4. Colocar ambas manos en los manillares del mástil.
5. Tirar levemente de la palanca operadora de la derecha para conducir hacia adelante. Utilizar la palanca operadora de la izquierda para conducir hacia atrás. Soltar la palanca para parar. Repetir este paso un par de veces.
6. Cuando se sienta más seguro, repetir estos pasos a una velocidad más alta.
7. Luego, intentar girar moviendo el scooter hacia delante y atrás. Repetir este paso un par de veces.
8. Asegurarse de que el scooter esté estable al acabar de conducir.
9. Apagar el scooter y retirar el scooter para protegerlo contra robos.

3.2 Manejar el scooter



AVISO

Riesgo de lesiones o daños

- NO conducir en pendientes, obstáculos, escalones o bordillos de mayor tamaño que los descritos en las especificaciones técnicas del capítulo 6.
- Tener siempre en cuenta las leyes de tráfico locales, que pueden variar según el país.
- No ajustar la velocidad mientras se conduce.
- Tener siempre en cuenta las condiciones meteorológicas. Evitar conducir con tiempo húmedo, calor extremo, nieve, hielo y temperaturas por debajo de cero. Consultar las especificaciones técnicas en el capítulo 6.
- Para evitar caídas, intentar conducir con un radio de giro amplio en esquinas y curvas. No atajar esquinas y no girar de manera brusca. Intentar conducir en línea recta al pasar por pasajes estrechos para evitar quedarse atrapado.
- No inclinarse demasiado hacia delante/atrás/la izquierda/la derecha del scooter para evitar caídas. Prestar especial atención al salvar cuestas y obstáculos.

ES

- Prestar atención al resto de los transeúntes, para quienes el scooter puede llegar a ser un obstáculo. Prestar atención al doblar esquinas, echar marcha atrás o conducir hacia atrás. Si no se está familiarizado con cómo conducir marcha atrás, practicar primero en un área abierta. Indicar la dirección a la que se va a ir antes de doblar esquinas.
- Utilizar la velocidad mínima mientras se conduce en interiores.
- No apagar el scooter mientras se conduce, ya que esto activará la parada de emergencia y puede suponer un riesgo de accidente y lesiones.
- Tener en cuenta la distancia de frenado, ver también las especificaciones técnicas en el capítulo 6. La distancia de frenado depende de la velocidad, la superficie, las condiciones climatológicas, la pendiente y el peso del usuario.
- Prestar atención a la carretera para detectar baches o grietas que en los que puedan quedar atrapadas las ruedas.

3.2.1 Panel de control

- Encender el scooter y con la llave de contacto.
- El indicador de nivel de la batería (2) se encenderá y mostrará el nivel actual de las baterías.
- Gire el interruptor de control de velocidad (3) a la velocidad de conducción deseada.
 - Gire en el sentido de las agujas del reloj para aumentar el control de la velocidad.
 - Gire en sentido contrario a las agujas del reloj para reducir la velocidad.
- Para hacer sonar la bocina, pulsar el botón de la bocina (4).
- Para encender las luces delanteras y traseras, pulsar el botón de las luces (5).
- Para encender las luces de emergencia, pulsar el botón (8).
- Para encender las luces intermitentes, pulsar el botón deseado: (7) (indicador derecho) u (6) (indicador izquierdo). El timbre pita cuando se encienden las luces intermitentes.



1. Indicador de problemas posibles
2. Indicador de nivel de la batería
3. Controlador de velocidad (lento/ rápido)
4. Bocina
5. Luces (delanteras y traseras)
6. Luz indicadora (izq.)
7. Luz indicadora (der.)
8. Luces de emergencia
9. Palanca de velocidad

3.2.2 Accionar los frenos

Para aplicar los frenos electromagnéticos:

1. Soltar la palanca de velocidad. El freno electromagnético del motor se activará; el scooter se detendrá.

Para aplicar los frenos manuales - freno de emergencia:

1. Tirar de la palanca de freno (1) hacia el reposapiés.
2. Soltar la palanca de freno.

Para aplicar los frenos manuales - freno de estacionamiento:

1. Tirar de la palanca de freno (1) hacia el reposapiés y usar el botón para bloquearla.
2. Apretar la palanca de freno otra vez para desbloquear el botón.

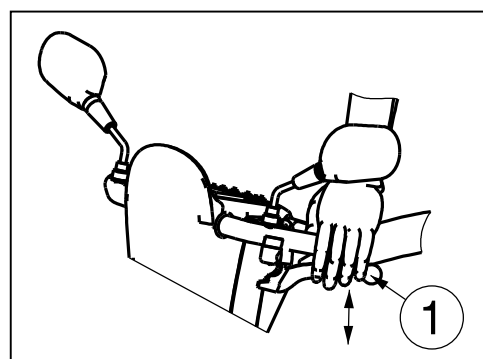

Se puede ajustar la tensión del freno manual con el ajustador de los cables de freno.

3.2.3 Conducir el scooter

 AVISO Riesgo de lesiones

- No utilizar ambos lados de la palanca de velocidad simultáneamente; podría acabar perdiendo el control del scooter.

Mover la palanca de velocidad en la dirección adecuada:

TIRAR CON LA MANO DERECHA = MARCHA ADELANTE
TIRAR CON LA MANO IZQUIERDA = MARCHA ATRÁS

Cuanto más se tire de la palanca, más rápido irá el scooter dentro del ajuste de velocidad seleccionado. Solo utilizar ajustes de velocidad más altos si se siente seguro de que puede operar y controla fácilmente el scooter.

Al encender el scooter, esperar 3 segundos antes de tirar de la palanca de velocidad. Si no, sonará la bocina como advertencia y el scooter no se moverá. Si ese fuera el caso, apagar el scooter y volver a encenderlo.

3.2.4 Frenar

Para frenar, soltar la palanca de velocidad. La palanca volverá a la posición neutral y el scooter frenará poco a poco hasta pararse. Practique tirando de la palanca y soltándola para acostumbrarse al scooter. Tiene que ser capaz de estimar cómo reaccionará el scooter mientras conduce o frena.

3.2.5 Conduciendo doblando esquinas y tomando curvas

 AVISO Riesgo de lesiones debidas a volcado

- Reducir la velocidad antes de tomar una curva o doblar una esquina.
- Siempre mantener una distancia adecuada de las esquinas y los obstáculos.
- No conducir el vehículo haciendo eses o realizando giros erráticos.

Para las curvas y las esquinas, utilizar ambas manos para girar el manillar a la dirección deseada. Es muy importante asegurarse de que hay el suficiente espacio para tomar curvas y doblar esquinas. Los caminos estrechos deben aproximarse en curva larga para que pueda entrar el scooter lo más recto posible por la parte más estrecha del camino. Téngase en cuenta que, en la mayoría de los casos, la parte trasera del scooter es más ancha que la delantera.

3.2.6 Marcha atrás

La velocidad de la marcha atrás se reduce automáticamente en comparación con la marcha adelante. También recomendamos que use el ajuste de velocidad más lento al ir marcha atrás.

No olvidarse de que la dirección de giro al ir marcha atrás va al contrario de cuando se va marcha adelante, y de que el scooter gira automáticamente en la dirección deseada.

La bocina sonará mientras se conduce el scooter marcha atrás.

3.2.7 Conducir en pendiente

 AVISO Riesgo de lesiones y daños

- No poner nunca el scooter en modo rueda libre en pendientes. El scooter podría empezar a moverse causando lesiones al mismo usuario o a otros transeúntes.
- No girar al conducir cuesta abajo, ya que el propio peso del scooter puede hacer que se caiga.
- Asegurarse de que las cuatro ruedas estén en contacto con el suelo al subir o bajar una pendiente.

Subir pendientes

- Conducir en línea recta y a una velocidad más alta al subir una pendiente, e inclinarse levemente hacia adelante. Si se conduce en ángulo o demasiado lento, se corre el riesgo de volcar o caerse.
- Nunca echar marcha atrás en una cuesta.

Bajar pendientes

- Conducir en línea recta (hacia adelante o atrás) y a una velocidad más lenta al bajar una cuesta. Si se conduce en ángulo o demasiado deprisa, se corre el riesgo de volcar o caerse.
- Inclinarse levemente hacia atrás durante un descenso de frente; inclinarse levemente hacia adelante durante un descenso de espaldas.

3.2.8 Superación de obstáculos

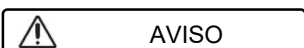

AVISO

Riesgo de lesiones por movimientos inesperados

- No utilizar el scooter en escaleras mecánicas.
- Siempre salvar bordillos de frente.
- Asegurarse de que todas las ruedas estén en contacto con el suelo cuando se sube o baja una pendiente.

Es posible conducir el scooter por escalones de un máximo de 100 mm. Haga una pequeña carrera para tomar el bordillo si es necesario.

3.3 Traslado hacia y fuera del scooter

1. Aparcar el scooter lo más cerca posible del lugar desde el que se desea trasladar.
2. Asegurarse de que el scooter esté apagado.
3. Plegar hacia arriba la almohadilla del lado desde el que se va a realizar el traslado.
4. Gire el asiento si es necesario (véase §3.5.2).
5. Trasládarse al / del asiento del scooter.



3.3.1 Posición correcta en el scooter

Algunas recomendaciones para usar cómodamente el scooter:

1. Posicionar la zona lumbar lo más cerca posible al respaldo.
2. Asegurarse que los muslos están en horizontal.

3.4 Palanca de frenado y rueda libre

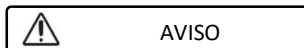

AVISO

Riesgo de lesiones y daños

- ¡Manejar la palanca de rueda libre únicamente cuando el scooter esté apagado!
- La palanca de rueda libre debe ser operada por un auxiliar si usted tiene problemas de movilidad. NUNCA manejarla sentado en el scooter.

El scooter viene con un dispositivo de rueda libre accesible y operable por el auxiliar, o por el usuario cuando no está sentado en el scooter. Solo colocar el scooter en modo neutral para transportar el scooter o para sacarlo de una zona peligrosa.

- **Conducción**
 1. Mientras el scooter está apagado, colocar la palanca de rueda libre en la posición «drive» (conducir).
 2. Encender el scooter.
 3. Ahora se puede conducir electrónicamente.
- **Neutral**
 1. Apagar el scooter.
 2. Cambiar la posición de la palanca de rueda libre a «neutral».
 3. Ahora se puede empujar el scooter sin accionamiento electrónico.

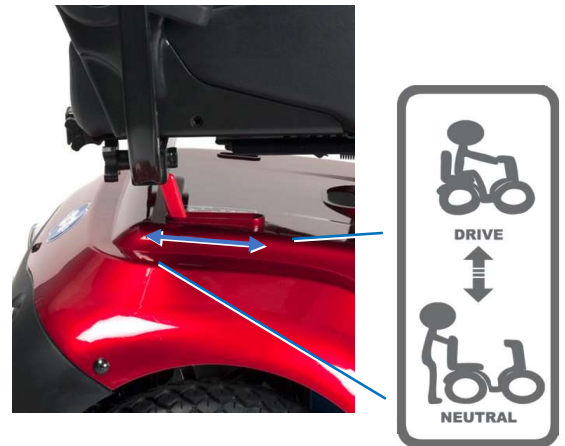

ES

3.5 Ajustes de comodidad

 AVISO Riesgo de lesiones y daños

- Nunca llevar a cabo ajustes mientras se conduce.
- Cualquier ajuste realizado puede modificar la estabilidad del scooter (se inclina hacia atrás o de lado).

3.5.1 Ajustar el mecanismo de dirección

 AVISO Riesgo de lesiones

- Apagar el scooter antes de ajustar el ángulo del mecanismo de dirección.
- No apoyar todo el cuerpo encima del mecanismo de dirección.



El mecanismo de dirección puede ajustarse en diferentes posiciones (sin escalonamiento) para adaptarse a cada usuario.

1. Empujar la palanca hacia abajo.
2. Ajustar el mecanismo de dirección a la posición deseada.
3. Soltar la palanca.

3.5.2 Ajustar el asiento

 AVISO Riesgo de lesiones

- Asegurarse de que el asiento esté bien fijado.

Retirar el asiento

1. Tirar hacia adelante de la palanca del asiento.
2. Girar levemente el asiento y sacarlo de la barra de ajuste.
3. Soltar la palanca del asiento.

Colocar y fijar el asiento

1. Tirar hacia adelante de la palanca del asiento.
2. Colocar el asiento en la barra de ajuste y, simultáneamente, seguir tirando de la palanca del asiento.



3. Soltar la palanca del asiento.
4. Asegurarse de que el asiento está bien fijado.

Pivotar el asiento

1. Tirar hacia adelante de la palanca del asiento.
2. Girar el asiento en la dirección deseada.
3. Soltar la palanca del asiento. El asiento siempre se detiene después de 90°.
4. Asegurarse de que el asiento está bien fijado.

Ajuste de profundidad

1. Tirar hacia arriba de la palanca de ajuste de profundidad del asiento.
2. Deslizar el asiento hacia delante o atrás en los raíles de profundidad del asiento.
3. Para fijar el asiento, soltar la palanca al conseguir la posición deseada.
4. Pivotar el asiento un poco hasta que se bloquee.
5. Asegurarse de que el asiento esté bien fijado.



3.5.3 Ajustar el respaldo

- 1 = Sistema de asiento
- 2 = Palanca de inclinación



Hay una palanca de inclinación (2) al costado del respaldo (transición a la tapicería del asiento). Tirar de esta palanca hacia arriba para desbloquear el respaldo y plegarlo hacia delante (-75°), o ajustar el ángulo del respaldo (0°-22°).

3.5.4 Ajustar el reposacabezas:

1. Presionar con cuidado el pasador de bloqueo (1) en el reposacabezas.
2. Colocar el reposacabezas a la altura deseada.
3. Soltar el pasador de bloqueo (1).
4. Sonará un clic cuando el reposacabezas se bloquea.

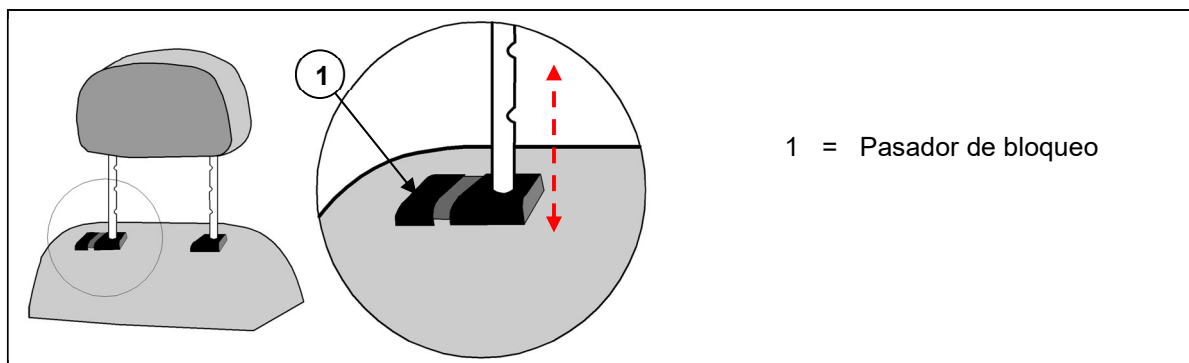

3.5.5 Ajustar los reposabrazos



PRECAUCIÓN

Riesgo de volcado

- Asegurarse de que los reposabrazos están posicionados simétricamente con el asiento.
- Siempre montar el tubo interno a una distancia segura de 50 mm del tubo exterior.

Puede ajustarse la anchura del reposabrazos.



1. Retire la perilla estrellada en la parte trasera del scooter.
2. Sujetar el tubo cuadrado interior.
3. Mover el tubo para ajustar el reposabrazos a la anchura deseada (rango: 55 mm cada lado, 4 posiciones).
4. Apretar la perilla estrellada.
5. Comprobar que el reposabrazos esté bien fijado.

3.6 Autoapagado

Para evitar que se agote la batería accidentalmente, el scooter viene equipado con un sistema de apagado automático. Si el scooter está encendido y no se usa durante un periodo de diez minutos, se apagará automáticamente. Si esto ocurre, simplemente hay que apagar u volver a encender el scooter para volver a usarlo.

3.7 Recargar las baterías



AVISO

Riesgo de lesiones y daños por incendio

- Usar exclusivamente el cargador de batería suministrado con el scooter. La utilización de otro cargador puede ser peligroso (riesgo de incendio).
- El cargador está diseñado exclusivamente para cargar las baterías suministradas con el scooter, y no deben utilizarse para cargar otras baterías.
- No modificar ninguna de las piezas suministradas como cables, baterías, conectores o cargadores de batería. No abrir o cambiar nunca la batería o los puntos de conexión.
- Proteger la batería y el cargador de batería de las llamas, temperaturas altas y bajas (véase el capítulo 5), humedad, luz del sol e impactos fuertes (p. ej. caídas). NO utilizar la batería en estos casos.
- Recargar la batería en el interior con el cargador de batería, en una zona bien ventilada, y fuera del alcance de los niños.
- Leer primero las instrucciones de usuario del cargador de batería aplicado antes de cargar la batería del scooter. Para más información, póngase en contacto con su distribuidor especializado o consulte nuestro sitio web <http://www.vermeiren.com/>

PRECAUCIÓN

Riesgo de daños

- La autodescarga de la batería y la corriente de reposo de los usuarios conectados consumen lentamente la carga de la batería. La batería puede sufrir daños irreparables si se descarga completamente. Por tanto, asegurarse de que se recargue a tiempo:
 - Con uso intensivo (largas distancias, uso diario): Recargar inmediatamente después de su uso.
 - Con uso normal (distancias cortas, diariamente o un par de veces a la semana): Recargar la batería cuando el indicador muestre un 50% de descarga.
 - Con poco uso o almacenamiento: Recargar una vez a la semana.
- Léase las instrucciones de almacenamiento y mantenimiento en el capítulo 4 y los datos técnicos en el capítulo 5.

- Sólo desconectar el cargador de batería cuando la batería está completamente cargada; consultar los siguientes símbolos en el cargador.
 - No cargar la batería a temperaturas inferiores a 0 °C. Mover la batería a un lugar más caluroso y comenzar a cargar.
 - Mantener el punto de conexión del cargador de batería libre de polvo o cualquier otro tipo de suciedad.
 - Si hubiera algún problema que impida cargar la batería según las instrucciones siguientes, póngase en contacto con su distribuidor especializado.
 - Para las instrucciones sobre cómo recargar las baterías, consultar el manual de instalación.
- i** • Se recomienda desconectar el cargador de batería de la red eléctrica cuando no se está utilizando para evitar un consumo de energía innecesario.

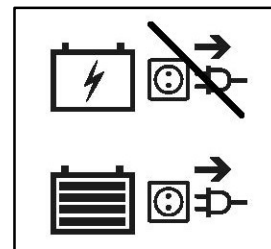

El diodo emisor de luz (LED) en el mecanismo de dirección indica la capacidad restante de las baterías. Si el cargador de batería está encendido y no se enciende ningún LED, comprobar los fusibles. Si el LED rojo no se enciende, el cargador está defectuoso. Consulte con su distribuidor especializado.

1. Apagar el scooter y sacar la llave del contacto.
2. Conectar PRIMERO el cargador de batería a una toma de corriente de 230V CA.
3. Si fuera aplicable, abrir la cubierta del punto de carga del scooter.
4. Conectar el cargador.
5. Consultar el manual de instrucciones del cargador de batería para una explicación detallada sobre los indicadores presentes en el cargador.
6. Cuando la batería esté completamente cargada, desconectar la batería del cargador.
7. Encender el scooter y comprobar que se encienden todas las luces del indicador de la batería.
8. Retirar el cargador de la toma de corriente, dejar que se enfríe, y almacenar en un lugar seco.

- i** Cuando el panel de control muestre el código de aviso «*Drive inhibit*» (Conducción dificultada) después de cargar, asegurarse de que el cargador de batería esté desconectado. Esta medida de seguridad evita que el usuario comience a conducir con el cargador todavía conectado a la red de suministro.



1. Llave
2. Enchufe para cargador de batería

3.8 Interruptor de la batería

El scooter viene equipado con un interruptor de batería (16) para interrumpir el circuito entre el módulo de alimentación y las baterías. Esta desconexión se utiliza para la seguridad durante transporte, mantenimiento y reparación. También es posible retirar la perilla del interruptor de la batería para evitar que alguien mueva el scooter mientras el usuario está ausente.

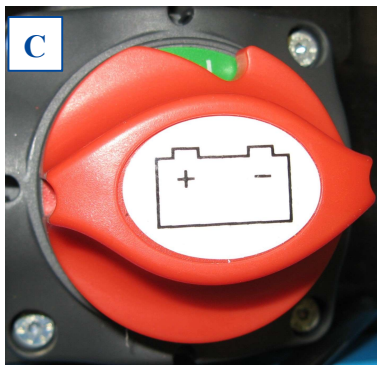
ES

Batería conectada

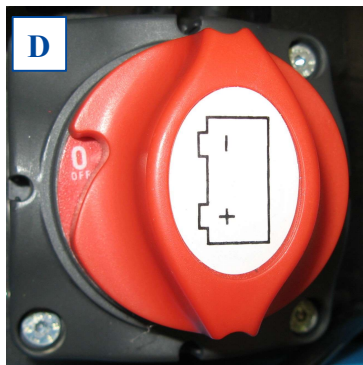

Batería desconectada

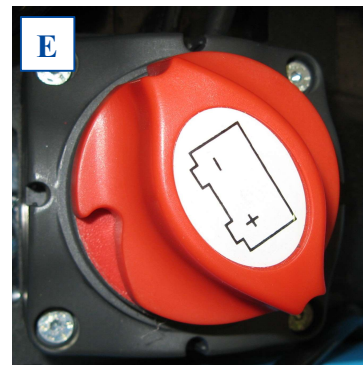

Posición final del interruptor

Posiciones del interruptor de batería

Funcionamiento:

Girar el interruptor de batería rojo (16)

- hacia la derecha hasta el símbolo "I" para conectar la batería al módulo de alimentación [C].
- hacia la izquierda hasta el símbolo "0" para desconectar la batería [D].
- hacia la izquierda, pasando el símbolo "0" a su posición final [E] y retirar la perilla del interruptor.

3.9 Ruedas antivuelco



Hay ruedas antivuelco (1) instaladas en la parte trasera del bastidor. No es posible retirarlas. Las ruedas antivuelco están ahí por la seguridad del usuario. Previenen que el scooter se vuelque hacia atrás cuando se conduce por encima de obstáculos pequeños que NO excedan la altura máxima especificada en el §6.

4 Mantenimiento

i Un mantenimiento regular asegura que el scooter permanezca en perfecto estado. Para consultar el manual de mantenimiento, visitar el sitio web de Vermeiren: www.vermeiren.com.

 PRECAUCIÓN Riesgo de lesiones y daños

Cualquier reparación o cambios sólo pueden llevarse a cabo por personal debidamente cualificado y sólo pueden utilizarse piezas de recambio Vermeiren originales.

i La última página de este manual contiene un formulario de registro para que el distribuidor especializado pueda registrar cada mantenimiento.

La frecuencia de los mantenimientos depende de la frecuencia e intensidad de uso. Póngase en contacto con su distribuidor para acordar un horario común para realizar inspecciones, mantenimientos y reparaciones.

Antes de cada uso

Inspeccionar visualmente los siguientes puntos:

- Estado de la batería: Cambiar la batería cuando sea necesario, véase § 3.7.
- Estado de las ruedas/los neumáticos: Presión correcta, el perfil, no hay daños.
- Condición general.

Ponerse en contacto con el distribuidor especializado para posibles reparaciones o sustitución de piezas.

Mensualmente

Aunque se almacene el scooter durante un periodo largo de tiempo, aún se deben recargar las baterías mensualmente. Para más información, véase el §3.7.

Anualmente o más regularmente

El scooter debe pasar por inspección y mantenimiento realizados por el distribuidor especializado por lo menos una vez al año, o más a menudo. La frecuencia mínima de mantenimiento depende de la frecuencia de uso y debe, por tanto, acordarse mutuamente con el distribuidor especializado.

Si está almacenado

Asegurarse de que el scooter se almacena en un entorno seco para evitar el crecimiento de moho o que se dañe la tapicería. Desconectar la batería para evitar que se dañe.

4.1 Limpieza

 PRECAUCIÓN Riesgo de daños por humedad

- Mantener el panel de control limpio y protegerlo del agua y la lluvia.
- No utilizar nunca una manguera o un limpiador a alta presión para limpiar el scooter.

Limpiar todas las piezas rígidas del scooter con un paño húmedo (no empapado). Si fuera necesario, utilizar un jabón suave que sea apto para limpiar superficies barnizadas y sintéticos. La tapicería puede limpiarse con agua templada y jabón suave. No utilizar productos de limpieza abrasivos.

Mantener las ranuras de ventilación del cargador de batería limpias y libres de acumulaciones de polvo. Soplar el polvo y limpiar la carcasa del cargador de batería con un paño ligeramente húmedo si fuera necesario.

4.2 Vida útil prevista

La vida útil media del scooter es de 5 años. La vida útil aumentará o disminuirá dependiendo de la frecuencia de uso, las circunstancias de conducción y el mantenimiento.

4.3 Reutilizar

Antes de reutilizar el scooter, desinfectarla, inspeccionarla y hacer que pase por un mantenimiento según las instrucciones en el manual de mantenimiento.

ES

4.4 Fin de vida útil

Al final de la vida útil, deberá desechar el scooter siguiendo las leyes medioambientales de su localidad. Para transportar materiales reciclables del scooter de manera más cómoda, se recomienda desmontarlo primero. Normalmente, las pilas se eliminan aparte.

4.5 Garantía

La garantía de este producto está sujeta a las condiciones generales aplicables en cada país.

5 Resolución de problemas

Aunque se utilice el scooter de la manera indicada, también pueden surgir a veces problemas técnicos. En ese caso, póngase en contacto con su distribuidor especializado.

ES



AVISO

Riesgo de lesiones y daños al scooter

- No intentar NUNCA reparar el scooter por su cuenta.
- Si hay algún problema con el panel de control, debe contactar con su distribuidor especializado. El distribuidor decidirá si hay que reprogramar el panel.

Los siguientes síntomas pueden significar un problema grave. Se recomienda, por tanto, ponerse en contacto con su distribuidor especializado si nota los siguientes problemas:

- Ruidos extraños;
- Juegos de cables deshilachados/dañados;
- Conectores agrietados o rotos;
- Desgaste desigual de la banda de uno de los neumáticos;
- Movimientos bruscos;
- El scooter se desvía a un lado;
- Ensamblajes de las ruedas dañados o rotos;
- El scooter no arranca;
- El scooter está encendido, pero no se mueve ni hacia adelante ni hacia atrás.

En caso de que haya un problema, se muestra un código de sistema mediante el parpadeo del LED del indicador de posible problema, véase también el §3.2.1. La siguiente tabla contiene todos los códigos de sistema posibles (número de parpadeos). Algunos problemas los puede resolver el usuario. Para el resto de problemas resaltados en gris, consultar con un distribuidor especializado al respecto.

Tabla 1: Resolución de problemas

Código	Posible problema	Posible solución
1	Batería Baja	Recargar la batería inmediatamente.
2	Batería Baja	Recargar la batería. Comprobar la batería y sus conexiones y cables correspondientes. Si el problema persiste, contactar con su distribuidor especializado.
3	Tensión alta de la batería	Si se está yendo cuesta abajo, parar o reducir la velocidad. Subir pendientes menos inclinadas.
4	Interrupción del límite de corriente O el controlador está demasiado caliente	Apagar el scooter, dejarlo unos minutos y volver a encenderlo. Comprobar el motor y sus conexiones y cables correspondientes. Si el problema persiste, contactar con su distribuidor especializado.
5	Freno de estacionamiento	Comprobar el freno de estacionamiento / la palanca de rueda libre y sus conexiones y cables correspondientes. Si el problema persiste, contactar con su distribuidor especializado.
6	Inhibición de la conducción	Desconectar el cargador de batería. O suelte la palanca de velocidad antes de encender su scooter.
7	Potenciómetro de velocidad	Comprobar el acelerador y el potenciómetro de velocidad, así como sus conexiones y cables correspondientes. Contactar con su distribuidor especializado al respecto.
8	Tensión del motor	Comprobar el motor y sus conexiones y cables correspondientes. Contactar con su distribuidor especializado al respecto.
9	Otros	Comprobar todas las conexiones y el cableado. Contactar con su distribuidor especializado al respecto.

6 Especificaciones técnicas

Las especificaciones técnicas descritas a continuación son válidas para el scooter en el ajuste estándar y en condiciones ambientales óptimas. Si se usan otros accesorios, los valores tabulados cambiarán. Cambios en la temperatura exterior, la humedad, cuestas hacia arriba y abajo, el tipo de suelo y el nivel de batería pueden reducir su rendimiento.



Marca	Vermeiren
Tipo	Scooters con tracción trasera, Clase B
Peso máximo del ocupante	140 kg
Modelo	Ceres SE

Descripción	Dimensiones mínimas	Dimensiones máximas
Longitud	1300 mm	
Anchura	620 mm	
Altura	1280 mm	
Longitud plegado / desmontado	990 mm	
Anchura plegado / desmontado	No es plegable	
Altura plegado / desmontado	670 mm (asiento retirado; mecanismo de dirección plegado)	
Peso total	106 kg	111 kg
Peso de la pieza más pesada (que puede desmontarse o retirarse)	86 kg (sin asiento) o 60 kg (sin asiento ni baterías)	91 kg (sin asiento) o 61 kg (sin asiento ni baterías)
Pesos de las piezas que pueden desmontarse o retirarse	Asiento: 20 kg; Baterías: 26 kg	Asiento: 20 kg; Baterías: 30 kg
Pendiente máxima segura	10°	
Distancia al suelo	115 mm	
Subida de obstáculos	100 mm	
Velocidad máx.	10 km/h	15 km/h
Rango de distancia de conducción continua*	35 km	30 km
Batería mín	38Ah (C20), 12V DC, batería AGM no derramable, libre de mantenimiento	50Ah (C20), 12V DC, batería AGM no derramable, libre de mantenimiento
Ángulo plano del asiento	5°	
Profundidad efectiva del asiento	450 mm	
Altura de la superficie del asiento desde el borde delantero (medido desde el suelo)	645 – 670 mm	
Altura de la superficie del asiento desde el borde delantero (medido desde la placa reposapiés)	475 – 500 mm	
Altura placa reposapiés	175 mm	
Ángulo del respaldo	-75° / 22°	
Altura del respaldo	720 mm con reposacabezas	
Distancia entre la almohadilla del reposabrazos y el asiento	165 mm	
Ubicación frontal de estructura de reposabrazos	350 mm	
Motor	Nom. 450 Vatios, frenos electromagnéticos	Nom. 650 Vatios, frenos electromagnéticos



Marca	Vermeiren
Tipo	Scooters con tracción trasera, Clase B
Peso máximo del ocupante	140 kg
Modelo	Ceres SE

ES

Descripción	Dimensiones mínimas	Dimensiones máximas
Cargador de batería		8 Amp (externo)
Grado de protección		IPX4
Grado de protección cargador de batería		IPx1
Grado de aislamiento cargador de batería		II.
Diámetro de giro mínimo		2800 mm
Anchura marcha atrás		2800 mm
Diámetro de las ruedas traseras (cantidad)		4.00-5 aire (2)
Presión de los neumáticos, ruedas (motrices) traseras		Máx. 3,5 bar
Diámetro de las ruedas direccionales (cantidad)		4.00-5 aire (2)
Presión de los neumáticos, ruedas direccionales		Máx. 3,5 bar
Temperatura de almacenamiento y uso		-15 °C - +40 °C
Humedad de almacenamiento y uso		30% - 70%

Nos reservamos el derecho a introducir cambios técnicos. Tolerancia dimensional ± 15 mm / 1,5 kg / 1,5°.

*** La distancia de conducción teórica se verá reducida si el scooter se usa frecuentemente en cuestas, terrenos accidentados o para salvar bordillos.**



Service registration form

This product (name):

was inspected (I), serviced (S), repaired (R) or disinfected (D):

By (stamp): Kind of work: I / S / R / D Date:	By (stamp): Kind of work: I / S / R / D Date:	By (stamp): Kind of work: I / S / R / D Date:
By (stamp): Kind of work: I / S / R / D Date:	By (stamp): Kind of work: I / S / R / D Date:	By (stamp): Kind of work: I / S / R / D Date:
By (stamp): Kind of work: I / S / R / D Date:	By (stamp): Kind of work: I / S / R / D Date:	By (stamp): Kind of work: I / S / R / D Date:
By (stamp): Kind of work: I / S / R / D Date:	By (stamp): Kind of work: I / S / R / D Date:	By (stamp): Kind of work: I / S / R / D Date:
By (stamp): Kind of work: I / S / R / D Date:	By (stamp): Kind of work: I / S / R / D Date:	By (stamp): Kind of work: I / S / R / D Date:



Vermeiren GROUP
Vermeirenplein 1 / 15
2920 Kalmthout
BE

sitio web: www.vermeiren.com

Instrucciones destinadas a los distri-buidores especializados

El presente manual de instrucciones es parte integrante del producto y se debe adjuntar a todas las producto que se vendan.

Versión: H, 2023-09

Basic UDI: 5415174122124CeresSEAF

Todos los derechos reservados, incluidos los de la traducción.