

VERMEIREN

Mercurius 4 LTD

INSTRUCTION MANUAL
MANUEL D'UTILISATION
GEBRUIKSAANWIJZING
GEBRAUCHSANWEISUNG
MANUALE DI ISTRUZIONI
MANUAL DE INSTRUCCIONES
INSTRUKCJA OBSŁUGI
NÁVOD K OBSLUZE



EN

Instructions for specialist dealer

This instruction manual is part and parcel of the product and must accompany every product sold.

Version: C, 2020-10

FR

Instructions pour les distributeurs

Ce manuel d'instructions fait partie du produit et doit accompagner chaque produit vendu.

Version : C, 2020-10

NL

Instructies voor de vakhandelaar

Deze handleiding is deel van het product en dient bij iedere product te worden geleverd.

Versie: C, 2020-10

DE

Hinweise für den Fachhändler

Diese Gebrauchsanweisung ist Bestand-teil des Produkts und ist bei jeder Produkts auszuhändigen.

Version: C, 2020-10

IT

Istruzioni per il rivenditore

Il presente Manuale di istruzioni è parte integrante del prodotto e deve essere fornito assieme alla prodotto.

Versione: C, 2020-10

ES

Instrucciones destinadas a los distribuidores especializados

El presente manual de instrucciones es parte integrante del producto y se debe adjuntar a todas las producto que se vendan.

Versión: C, 2020-10

PL

Instrukcje dla wyspecjalizowanego sprzedawcy

Niniejsza instrukcja obsługi jest nieodłączną częścią produktu i musi być dołączona do każdego sprzedawanego produktu.

Wersja: C, 2020-10

CS

Pokyny pro specializovaného prodejce

Tento návod k obsluze je součástí dodávky a musí být součástí každého prodaného produktu.

Verze: C, 2010-10

All rights reserved, including translation.

No part of this manual may be reproduced in any form what so ever (print, photocopy, microfilm or any other process) without written permission of the publisher, or processed, duplicated or distributed by using electronic systems.

Tous droits réservés, y compris la traduction.

Aucune partie de ce manuel ne peut être reproduite, sous quelque forme que ce soit (imprimée, photocopie, microfilm ou tout autre procédé) sans l'autorisation écrite du publicateur, ni traitée, dupliquée ou distribuée à l'aide de systèmes électroniques.

Alle rechten, inclusief vertaling, voorbehouden.

Niets uit deze handleiding mag geheel of gedeeltelijk in enige vorm (druk, fotokopie, microfilm of ieder ander procédé) zonder de schriftelijke toelating van de uitgever worden gereproduceerd of met behulp van elektronische systemen worden verwerkt, gekopieerd of verspreid.

Alle Rechte, auch an der Übersetzung, vorbehalten.

Kein Teil der Gebrauchsanweisung darf in irgendeiner Form (Druck, Fotokopie, Mikrofilm oder einem anderen Verfahren) ohne schriftliche Genehmigung des Herausgebers reproduziert oder unter Verwendung elektronischer Systeme verarbeitet, vervielfältigt oder verbreitet werden.

Tutti i diritti riservati (anche sulla traduzione).

Il presente manuale non può essere riprodotto, neppure parzialmente, con alcun mezzo (stampa, fotocopia, microfilm o altro procedimento) senza l'autorizzazione scritta della casa produttrice, né elaborato, duplicato o distribuito con l'ausilio di sistemi elettronici.

Todos los derechos reservados, incluidos los de la traducción.

Se prohíbe la reproducción total o parcial del presente manual de cualquier forma (impresión, fotocopia, microfilm o cualquier otro procedimiento), así como la edición, copia o distribución empleando sistemas electrónicos, sin el permiso escrito del editor.

Wszelkie prawa zastrzeżone, łącznie z tłumaczeniem.

Żadna część niniejszej instrukcji nie może być powielana w jakiegokolwiek formie (drukowanej, fotokopii, mikrofilmu ani innej) bez pisemnej zgody wydawcy, nie może być również przetwarzana, kopiowana ani rozprowadzana za pomocą systemów elektronicznych.

Všechna práva vyhrazena, včetně překladu.

Šíření jakékoli části tohoto katalogu jakýmkoliv způsobem (tisk, kopie, mikrofilm nebo jiný způsob) bez písemného souhlasu vydavatele, nebo zpracování, duplikace či distribuce prostřednictvím elektronických systémů je zakázáno.



English

Français

Nederlands

Deutsch

Italiano

Español

Polski

Czech

User manual

Manuel d'utilisation

Gebruiksaanwijzing

Bedienungshandbuch

Manuale di istruzioni

Manual de instrucciones

Instrukcja obsługi

Návod k obsluze

This page is intentionally left blank



Contents

Contents	1
Preface	2
1 Your product	3
1.1 Description	3
1.2 Accessories.....	3
2 Before use	4
2.1 Intended use	4
2.2 General safety instructions.....	4
2.3 Symbols on the scooter.....	5
2.4 Transport.....	5
2.5 First use and storage	6
3 Using your scooter	7
3.1 First ride	7
3.2 Operating your scooter.....	7
3.3 Transfer in and out of the scooter	11
3.4 Brake and free-wheel lever	11
3.5 Comfort adjustments	12
3.6 Automatic power shutdown	14
3.7 Charging the batteries.....	14
3.8 Thermal fuses	16
3.9 Anti-tipping	16
4 Maintenance	17
4.1 Cleaning.....	17
4.2 Expected lifespan.....	17
4.3 Reuse.....	17
4.4 End of use.....	18
4.5 Warranty.....	18
5 Troubleshooting	19
6 Technical specifications	20

Preface

Congratulations! You are now owner of a Vermeiren scooter!

This scooter is made by qualified and committed personnel. It is designed and produced according to high quality standards guarded by Vermeiren.

Thanks for your trust in the products of Vermeiren. To support you on the use of this scooter and its operating options, this manual is offered. Please read it carefully; it will help you to get familiar with the operation, capabilities and limitations of your scooter.

If you still have questions after reading this manual, do not hesitate to contact your specialist dealer. He/she will be glad to help you on this subject.

Important note

To ensure your safety and to prolong the lifetime of your product, please take good care of it and have it checked and/serviced on regular base.

This manual reflects the latest product developments. Vermeiren has the right to implement changes to this type of product without being imposed to any obligation to adapt or replace similar products previously delivered.

Pictures of the product are used to clarify the instructions in this manual. Details of the depicted product may deviate from your product.

Information available

On our website <http://www.vermeiren.com/> you will always find the most recent version of the information in this manual. Please consult this website regularly for possible updates.

Visually impaired people can download the electronic version of this manual and have it read out by means of a text-to-speech software application.



This user manual
For user and specialist dealer



User manual of battery charger.
For user and specialist dealer



Service manual for scooters
For specialist dealer



EC declaration of conformity

1 Your product

1.1 Description



1. Headrest
2. Backrest
3. Armrest / Armpad
4. Seat
5. Rear wheel
6. Footplate
7. Front wheel
8. Front light
9. Indicator lights
10. Rearview mirror
11. Speed lever
12. Handgrips
13. Basket
14. Freewheel lever



15. Rear lights
16. Antitipping
17. Identification plate

1.2 Accessories

The following accessories are available for the scooters Mercurius 4 LTD:

- Rear view mirrors
- Manual brakes
- Crutch holder

2 Before use

2.1 Intended use

In this paragraph a brief description of the intended use of your scooter is given. Additionally, relevant warnings are added to the instructions in the other paragraphs. In this way we would like to make you aware of the possible misuse that may appear.

- This scooter is classified as a class C product and is suitable for outdoor use.
- This scooter is designed and produced solely to transport one (1) person with a maximum weight of 150kg. It is not designed to transport goods or objects, or for any other use than the transport previously described.
- You should NOT use this scooter if you suffer from physical or mental impairments that may put you, or other people, in danger when driving the scooter, such as; visual impairment, mental disorder, hemiplegics or paraplegics. For this reason, consult your doctor first and make sure that your specialist dealer is informed about his advice.
- If applicable, only use accessories and spare parts approved by Vermeiren.
- Please read all technical details and limits of your scooter in chapter 6.
- The warranty on this product is based on normal use and maintenance as described in this manual. Damage to your product caused by improper use or lack of maintenance will cause the warranty to lapse.

2.2 General safety instructions

 CAUTION Risk of injuries and/or damage

Please read and follow the instructions in this manual. Otherwise you may get injured or your scooter may get damaged.

Keep the following general warnings in mind during use:

- Do not use your scooter if you are under the influence of alcohol, medicines or other substances that may influence your driving abilities.
- Be aware that some parts of your scooter may get very hot or cold due to ambient temperature, solar radiation, heating devices or due to the motor drive during the ride. Be careful when touching. Wear protective clothing if the weather is cold. After a ride, wait until the scooter/motor has cooled down.
- Before switching the scooter on, be aware of the environment/situation in which you are located. Adjust your speed to this before driving off. We advise you to use the slowest speed setting to drive indoors. For outdoor driving you can adjust the speed to a suitable speed at which you feel comfortable and safe.
- ALWAYS keep in mind that your scooter may stop suddenly due to a discharged battery or a protection that prevents your scooter from further damage. Also check the causes mentioned in chapter 6.
- Your scooter has been tested for electromagnetic compatibility and complies with the standard. Nevertheless, sources of electromagnetic fields, such as the fields of mobile phones, power generators or high-power energy sources, may influence the driving performance of your scooter. On the other hand, the electronics of your scooter may affect other electronic appliances as well, such as alarm systems of shops and automatic doors. We therefore advise you to check your scooter regularly for damage and wear, since these may enlarge the interference (see also chapter 4).
- Only drive on flat surfaces where all four wheels touch the ground and where there is sufficient contact to operate the scooter safely.
- Make sure that your hands, clothes, belts, buckles or jewellery don't get caught by wheels or other moving parts during use.

2.3 Symbols on the scooter

The symbols in following list are applicable for your scooter. Missing symbols can be found in the relevant ISO standard (ISO 7000, ISO 7001 and IEC 417).



Maximum weight of the user



Outdoor use



Indoor use (battery charger only)



Maximum safe slope in °.



Maximum speed



Type designation



Risk of entrapment

2.4 Transport

2.4.1 Moving the scooter

The best way to carry the scooter is to make use of the neutral mode. Place the scooter in neutral and roll the scooter to the desired place.

If this is not possible, you can carry the scooter according to the following steps:

1. Switch the scooter off.
2. Remove loose parts (seat and batteries).
3. Store loose parts in a safe place.
4. Carry the frame + steering unit with 2 or 3 persons to the desired place. Hold the frame to the chassis or fixed parts of the frame, not the bumpers or the plastic parts.

2.4.2 Transport in the car

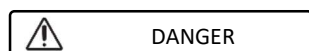

DANGER

Risk of injury - The scooter is not suited for use as a seat in a motor vehicle.

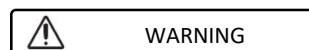

WARNING

Risk of injury

- Remove all loose parts prior to transportation.
- No people or objects should be under the scooter, on the footplate or seat during transportation.
- Make sure that the scooter is attached properly to avoid injury of the passengers during collision or sudden braking.
- Do not place fingers between the components of the scooter.

The best way to transport your scooter in the car is to drive the scooter in the car using ramps. When you are not experienced to drive the scooter using ramps, you can also put the scooter in neutral mode and push the scooter in the car using ramps.



When the scooter does not fit in the car, it is also possible to transport the scooter according to the following steps:

1. Remove all loose parts prior to transport (seat, etc.).
2. Store loose parts safely.
3. If possible, remove the batteries / battery boxes to save weight.
4. Fold the steering unit down with the angle adjustment.
5. Place the scooter in the car with 2 or 3 persons.
6. Attach the frame of the scooter securely to the vehicle.

2.5 First use and storage

CAUTION

Risk of battery damage

- Never completely discharge the battery.
- Do not interrupt the charging cycle; only disconnect the battery charger when the battery is fully charged.
- Make sure that your scooter is stored dry and indoors to prevent mould from growing and the upholstery from being damaged. If necessary, use a protective cover.
- Check the technical details for storage, see chapter 6.

Ensure that the battery has been fully charged before using your scooter, ask your dealer if this has already been done or not. To charge, follow the charging instructions in §3.7.

3 Using your scooter

 **WARNING** Risk of injuries

- First read previous chapters and inform yourself about the intended use. Do NOT use your scooter unless you have read and fully understood all instructions.
- In case of doubts or questions, do not hesitate to contact your local specialist dealer, your care provider or technical adviser to help you with this.

3.1 First ride

 **CAUTION** Risk of injuries and damage

- Make sure that your scooter is switched OFF when getting on and off.
 - Always unplug the battery charger from the scooter before starting to drive.
- i** Make sure you are familiar with the operation of your scooter before using it on crowded and possibly dangerous places. First exercise at a spacious, open area with little bystanders and ask someone to accompany you.

1. Make sure that:
 - the scooter is on a flat surface with all wheels touching the ground;
 - the battery is fully charged, see § 3.7;
 - the motor is coupled, see § 3.4;
 - the tyres have the correct tyre pressure, see § 6;
 - you have the correct sitting position;
 - all adjustments have been fixed securely.
2. Switch your scooter on, see § 3.2.
3. Set the speed to lowest speed setting, see § 3.2.
4. Put both hands on the handgrips of the tiller.
5. Slightly pull the right operating lever to drive to the front. Use the left operating lever to drive backwards. Release the lever to stop. Repeat this a few times.
6. If you feel confident enough, repeat this at a higher speed.
7. Now try to turn, in forward and backward direction. Repeat this a few times.
8. Make sure your scooter stands stable when ending the ride.
9. Switch off the scooter and remove the key to protect against theft.

3.2 Operating your scooter

 **WARNING** Risk of injuries or damage

- Do NOT drive on slopes, obstacles, steps or kerbs larger than the size described in the technical specifications in chapter 6.
- Take the local road traffic law into consideration; it may differ per country.
- Do not adjust the speed while you are driving.
- Take the weather conditions into consideration. Avoid driving by moist weather, extreme heat, snow, black ice, freezing temperatures; see technical specifications in chapter 6.
- To prevent tipping over, try to drive with a large turning radius at corners and curves. Do not cut corners and don't drive with sharp bends. Try to drive straight in small passages to prevent getting entrapped.
- Do not lean too far to the left/right/front/back of the scooter to prevent tipping over. Please pay special attention when you are negotiating slopes and obstacles.
- Be aware of other road users to whom your scooter may be an obstacle. Pay special attention when turning, reversing or driving backward. If you are not acquainted with driving backwards, first practice in an open area. Indicate the direction you intent to go before cornering.

- When driving indoors, only use the lowest speed setting.
- Do not turn your scooter "OFF" while driving as this will lead to an emergency stop and possible risk of accident and injury.
- Keep the braking distance in mind, see also the technical specification in chapter 6. Be aware that the braking distance depends on speed, surface, weather conditions, slope and weight of the user.
- Pay attention if the road has holes or gaps that may cause entrapment of the wheels.

3.2.1 Operator control

- Switch the scooter ON by turning the key.
- The battery level indicator (1) will light up and show the current level of your batteries.
- Press the speed control (2, 3, 4) to select the desired driving speed.
 - Press button (4) to choose between the high/low speed setting.
 - Press button (2) to lower the speed within the chosen setting.
 - Press button (3) to raise the speed control.
- To sound the horn, press the horn button (5).
- To switch on the front and back lights, press the light button (7).
- To switch on the emergency flashers, press button (10).
- To switch on the indicator lights, press the desired button (9) (right indicator) or (8) (left indicator). The buzzer will make a beeping sound when turning the indicators lights on.



1. Battery level indicator / LCD display
2. Speed control (slow)
3. Speed control (fast)
4. Speed switch
5. Horn
6. Set: change mode
7. Lights (front and rear)
8. Indicator (left)
9. Indicator (right)
10. Emergency lights

3.2.2 LCD display

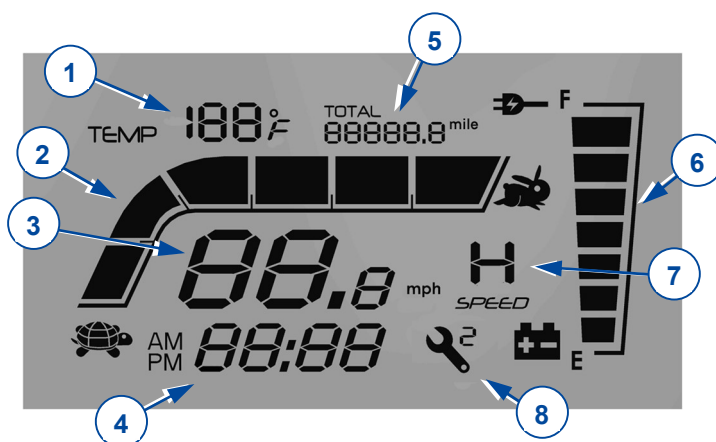

1. Temperature display
2. Speed bar
3. Speed display
4. Time display
5. Mileage or distance display
6. Battery indicator
7. High / slow speed mode display
8. Controller fault code

The time setting is linked to the battery system. Once you change to or connect new batteries, you must reset the time setting.

The system has a mileage memory for driving distance. You do not have to reset the mileage display after changing the batteries.

3.2.3 Setting

Press **SET** to change mode,   to modify time and display.

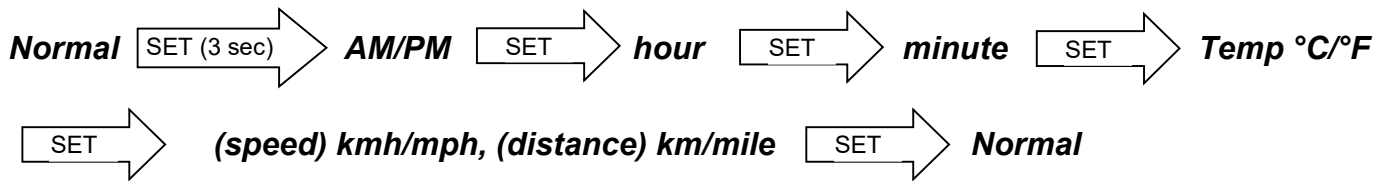

Vermeiren is responsible for the changes in the software. Contact your dealer or Vermeiren for questions or updates.

3.2.4 Operating the brakes

To apply the electromagnetic brakes:

1. Let go of the speed lever. The electromagnetic brake in the motor will be activated, the scooter will stop.

To apply the manual brakes (optional) - emergency brake:

1. Pull the brake lever (1) towards the handgrip.
2. Release the brake lever.

To apply the manual brakes (optional) - parking brake:

1. Pull the brake lever (1) towards the handgrip and use the button to lock it.
2. Squeeze the brake lever again to release the button.

The manual brake tightness can be adjusted with the brake cable adjuster.

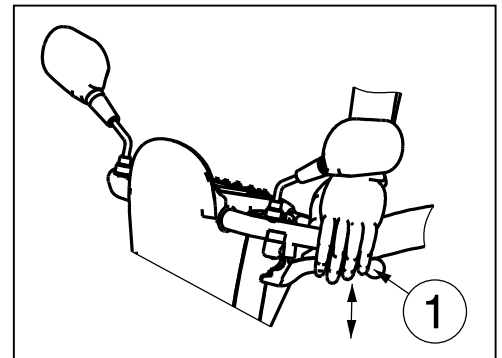

3.2.5 Driving the scooter

 **WARNING** Risk of injuries

- Do not use both sides of the speed lever simultaneously. This might leave you unable to control your scooter.

Move the speed lever in the required direction:

PULL ACTION BY THE RIGHT HAND = FORWARD MOVEMENT
 PULL ACTION BY THE LEFT HAND = BACKWARD MOVEMENT

Pulling the lever more will increase the speed within the selected speed setting. Only use higher speed settings when you are confident that you can easily operate and control your scooter.

When you switch on the scooter, wait for 3 seconds before pulling the speed lever. Otherwise, the horn will sound as a warning and the scooter will not move. If this is the case, switch OFF the scooter and switch ON again.

3.2.6 Braking

To brake, let go of the speed lever. It will return to the neutral position and slow down your scooter to a gentle stop. Practice pulling away and braking to get accustomed to the scooter. You need to be able to estimate how your scooter will react when you drive or brake.

3.2.7 Driving around corners and in bends

 WARNING Risk of tipping injuries

- Reduce your speed before you enter a curve or corner.
- Always maintain an adequate distance from corners and obstacles.
- Do not drive your vehicle in an "S" pattern or make erratic turnings.

For corners and bends, use both hands to turn the handle bar in the direction you wish to take. It is very important that you ensure that there is enough space allowing you to go around bends and corners. Narrow passages must preferably be approached in a large curve so as to allow you to enter the narrowest part as straight from the front as possible. Bear in mind that your scooter's back part will in most cases be wider than the front part.

3.2.8 Backward movement

The speed of rearward movement is automatically reduced in comparison with forward driving. We also recommend that you use the slowest speed setting when you drive backward.

Do not forget that the steering direction with rearward driving is the opposite of when you go forward, and that your scooter will turn directly in the required direction.

The horn will beep while driving the scooter backwards.

3.2.9 Taking slopes

 WARNING Risk of injuries and/or damage

- Never put your scooter in free-wheel mode on a slope. The scooter may start moving, causing injuries to you or bystanders.
- Do not turn when driving down a slope, since the weight of the scooter may cause tipping over.
- Make sure all four wheels touch the ground while driving up or down.

Driving up

- Drive in a straight line and with higher speed on a slope, and lean slightly forward. When you drive in an angle or too slow, there is a risk of tipping over or falling.
- Never reverse on a slope.

Going downhill

- Drive in a straight line (forward or backward) and with lower speed on a slope. When you drive in an angle or too fast, there is a risk of tipping over or falling.
- Lean slightly backward during a forward descent; lean slightly forward during a backward descent.

3.2.10 Coping with obstacles

 WARNING Risk of injuries by unexpected movement

- Do not use your scooter on an escalator.
- Always approach a kerb from the front.
- Make sure that all wheels make contact to the ground when driving up or down.

It is possible to drive with your scooter over steps of 100 mm maximum. Take a 500 mm run-up to take these step.



3.3 Transfer in and out of the scooter

1. Park the scooter as close as possible to the place where you want to transfer.
2. Make sure that the scooter is switched off.
3. Turn the armpad upwards on the side where you want to transfer.
4. Transfer to / from the seat of the scooter.



3.3.1 Correct position in the scooter

Some recommendations to comfortably use the scooter:

1. Position your lower back as close as possible to the backrest.
2. Make sure your upper legs are horizontal.

3.4 Brake and free-wheel lever

 **WARNING** Risk of injuries and/or damage

- Only operate the free-wheel lever when your scooter is turned OFF!
- An attendant should operate the free-wheel lever if you have impaired mobility. NEVER operate it from sitting position.

The scooter is fitted with a free-wheel device that is accessible and operable by the attendant, or the user when he/she is not sitting in the scooter. You should only put the scooter in neutral to transport the scooter or to move it out of a danger zone.

- Drive
 1. While the scooter is OFF, switch the freewheel lever to “drive.”
 2. Switch the scooter ON.
 3. Electronically controlled driving is now possible.
- Neutral
 1. Switch the scooter OFF.
 2. Switch the freewheel lever to “neutral”.
 3. The scooter can now be pushed without electronic drive.

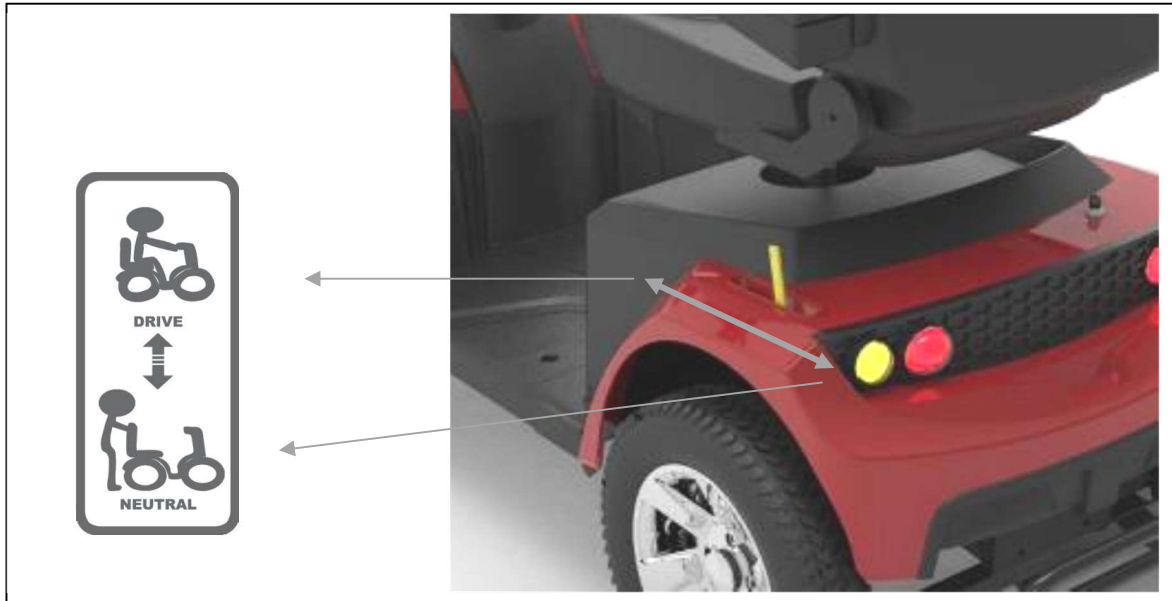

3.5 Comfort adjustments

 **WARNING** Risk of injuries and/or damage

- Never perform adjustments while driving.
- The allowed adjustments can change the stability of your scooter (tilting back or sideways).

3.5.1 Adjusting the steering unit

 **WARNING** Risk of injury

- Turn the scooter off before you adjust the angle of the steering unit.
- Do not lean with your whole body on the steering unit.



The steering unit can be adjusted to many different positions (stepless) to suit each driver.

1. Push the lever downwards.
2. Adjust the steering unit to the desired position.
3. Release the lever.

3.5.2 Adjusting the seat

 **WARNING** Risk of injury

- Make sure that the seat is locked securely.



Removing the seat

1. Pull the seat lever upwards.
2. Turn the seat a little bit and lift the seat out the adjustment bar.
3. Release the seat lever.

Placing and locking the seat into place

1. Pull the seat lever upwards.
2. Place the seat on the adjustment bar and, at the same time, keep the seat lever pressed in.
3. Release the seat lever.
4. Make sure that the seat is firmly secured.

Swivelling the seat

1. Pull the seat lever upwards.
2. Turn the seat in the desired direction.
3. Release the seat lever. The seat will always stop after 90°.
4. Make sure that the seat is firmly secured.

Depth adjustment



1. Pull the seat depth adjustment lever upwards.
2. Move the seat forward or backward over the seat depth rails.
3. To lock the seat in place, let go of the lever once the seat has reached the desired position.
4. Swivel the seat a little until it locks in position.
5. Make sure that the seat is locked securely.

3.5.3 Adjusting the backrest

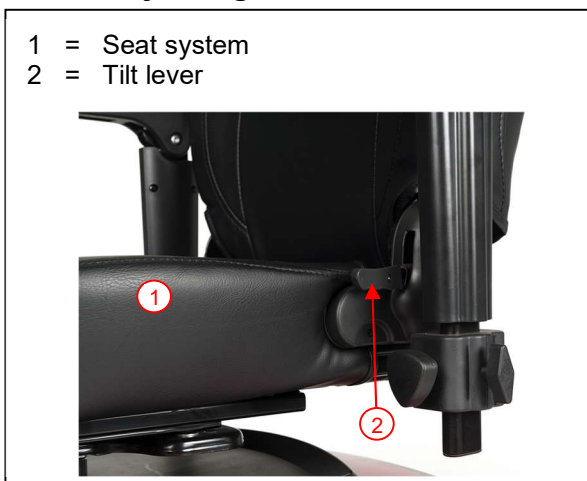

A tilt lever (2) has been added to the side of the backrest (transition to seat upholstery). Pull this lever upwards to release the backrest and fold the backrest forward (-75°), or adjust the angle of the backrest (0°-22°).

3.5.4 Adjusting the headrest:

1. Gently press the locking pin (1) toward the headrest.
2. Move the headrest to the desired height.
3. Let go of the locking pin (1).
4. The headrest audibly locks into place.

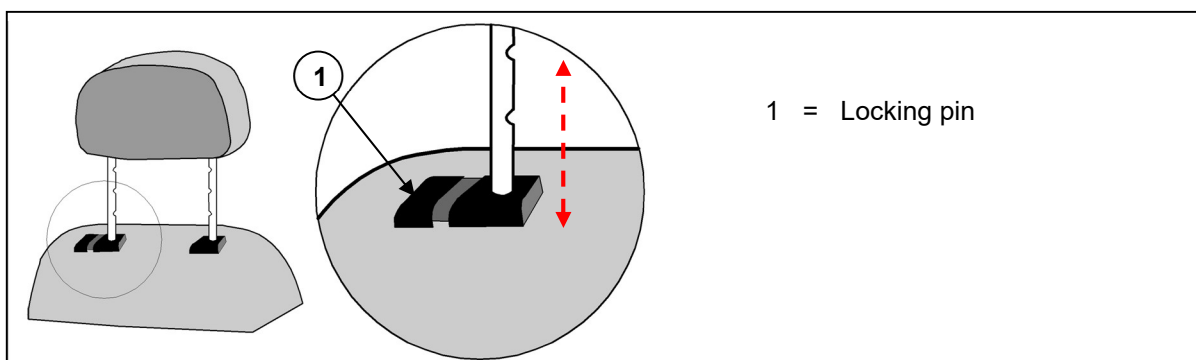

3.5.5 Adjusting the armrests

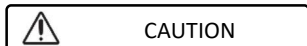

CAUTION

Risk of tipping over

- Make sure that the armrests are positioned symmetrically from the seat.
- Always mount the inner tube on a safe distance of 50 mm in the outer tube.

The armrest can be adjusted in height and depth.

Adjusting armrest height

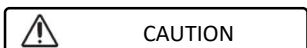

CAUTION

Risk of injury - Do not put your fingers, buckles, clothes, jewelry between the swing away system of the armpad.



1. Fold the armpad backwards.
2. Loosen the star knob.
3. Grasp the armpad.
4. Move the armpad upwards or downwards until the desired height (range: 30 mm stepless).
5. Retighten the star knob.
6. Make sure that the armrest is well secured.

Adjusting armrest width



1. Loosen the star knob on the back of the scooter.
2. Grasp the inner square tube.
3. Move the tube to adjust the armrest to the desired depth (range: 120 mm each side stepless).
4. Retighten the star knob.
5. Make sure that the armrest is well secured.

3.6 Automatic power shutdown

In order to avoid accidental battery rundown, your scooter is equipped with an automatic power shutdown facility. If the scooter is switched on and remains undisturbed for a period of ten minutes, it will automatically turn off. Should this occur, simply switch your scooter off and back on and it will be ready to use again.

3.7 Charging the batteries



WARNING

Risk of injuries and damage due to fire

- Only use the battery charger delivered with the scooter. The use of any other charger may be dangerous (fire hazard).
- The battery charger is only intended to charge the batteries delivered with the scooter, not to charge any other batteries.
- Do not adapt any of the delivered parts, like cables, plugs or battery charger. Never open or change the battery or the connection points.
- Protect the battery and battery charger against flames, high and low temperatures (see chapter 6), moisture, sunshine, severe shocks (for example dropping). Do NOT use the battery if this has been the case.
- Charge the battery with the battery charger, indoors, in a well-ventilated area, out of children's reach.
- First read the user instruction of the applied battery charger before charging the scooter's battery. For more information, contact your specialist dealer or consult our website <http://www.vermeiren.com/>

CAUTION

Risk of damage

- Battery self-discharge and the quiescent current of the connected users will drain the battery charge slowly. The battery may be irreversibly damaged if the battery is fully discharged. Therefore, make sure that the battery is charged on time:
 - With intensive use (long distances, daily use): Immediately recharge after use.
 - With average use (short distances, daily or a few times a week): Charge when battery indicator shows 50% discharge.
 - With little use or storage: Charge once a week.
 - Read the storage and maintenance instructions in chapter 4 and technical details in chapter 6.
 - Only disconnect the battery charger when the battery is fully charged, see the following symbols on the charger.
 - Do not charge batteries below 0°C. Move the battery to a warmer place and start charging.
 - Keep the connection point for the battery charger free of dust and other contamination.
 - In case of any problems whereby the battery cannot be charged according to following instructions, please contact your specialist dealer.
 - For instructions on how to change the batteries, see the installation manual.
- i**
- It is recommended to unplug the battery charger from the mains when not in use. This is to prevent unnecessary energy consumption.
 - If appliances stay plugged into the USB port while charging the electronic wheelchair, the battery will never charge fully. Therefore, unplug all appliances from the USB port before charging the wheelchair.

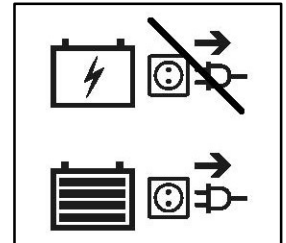

The light emitting diode (LEDs) in the steering unit indicates the remaining capacity of your batteries. If the battery charger is turned on and no LED's are lit, check the fuse. If the red LED does not illuminate, the charger is defective. Consult your specialist dealer.

1. Switch the scooter OFF and remove the key.
2. FIRST connect the battery charger to a 230V AC power socket.
3. Refer to the battery charger manual for the explication of the indicators on the charger.
4. If applicable, open the cover of the charging point on the scooter.
5. Connect the charger.
6. Refer to the battery-charger manual for the explication of the indicators on the charger.
7. When the battery is fully loaded, disconnect the scooter from the charger.
8. Switch the scooter ON and check if all lights of the battery status indicator are ON.
9. Remove the charger from the socket, let it cool down and store it in a dry location.

- i**
- When the operating console displays the warning code "Drive inhibit" after charging, make sure that the battery charger is disconnected. This safety measure prevents driving with the charger still connected to the supply grid.

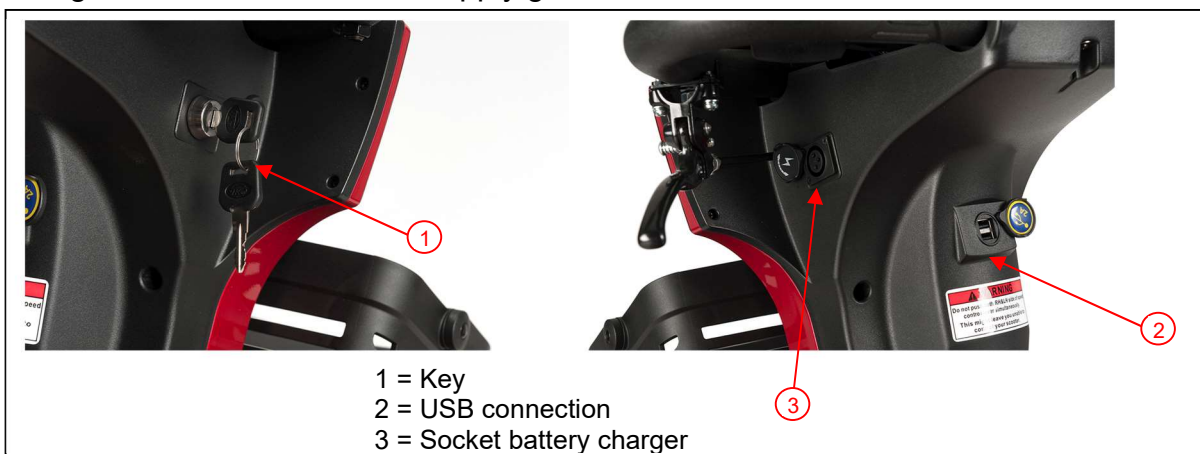

3.8 Thermal fuses



To protect the motor against overload, your scooter has a thermal safety mechanism on the rear. The thermal fuse will automatically cut off the motor to prevent overheating and thus rapid wear and tear or breakdowns. You can access the thermal safety device through a gap in the back of the synthetic cover.

The thermal safety device can be activated if you go up or down slopes that exceed the maximum specified gradient. Nominal loads that exceed the permitted maximum could also cause the device to jump out. Likewise, if you keep on driving with the

engine brake on, it could result in overload. The maximum values not to exceed are indicated in §6.

To be able to use the scooter again, remove the overload and wait until the motor has cooled down. Then gently press the thermal safety mechanism back in. Your scooter is now ready for use again.

3.9 Anti-tipping



An anti-tipping (1) is fixed to the frame of the scooter on the rear side. It is not possible to remove these. The anti-tipping is there for your safety. It prevents the scooter from tipping over backward when you drive over small obstacles that do NOT exceed the maximum height as specified in §6.

4 Maintenance

- i** Regular care ensures that your scooter is preserved in a perfectly functional condition. For the maintenance manual, refer to the Vermeiren website: www.vermeiren.com.

 CAUTION Risk of injuries and damage

Repairs and replacements may only be undertaken by trained persons and only genuine replacement parts of Vermeiren should be used.

- i** The last page of this manual contains a registration form for the specialist dealer to record each service.

The service frequency depends on the frequency and intensity of use. Contact your dealer to agree to a common timetable for inspection/maintenance/repair.

Before each use

Visually inspect the following points:

- Battery status: Charge the battery when necessary, see § 3.7.
- Condition of wheels/tyres: Correct pressure, profile, no damage.
- General condition.

Contact your specialist dealer for possible repairs or part replacements.

Monthly

If your scooter is stored for a longer period, you still need to charge the batteries monthly. For more information, see § 3.7.

Yearly or more often

Have your scooter inspected and serviced by your specialist dealer at least once a year, or more often. The minimum maintenance frequency depends on the frequency of use and should therefore be commonly agreed upon with your specialist dealer.

If stored

Make sure that your scooter is stored in a dry environment to prevent mould from growing or the upholstery from being damaged. Disconnect the battery to prevent it from being damaged.

4.1 Cleaning

 CAUTION Risk of damage by moisture

- Keep the operating console clean and protect it from water and rain.
- Never use a hose or high-pressure cleaner to clean the scooter.

Wipe all rigid parts of the scooter with a damp cloth (not drenched). If necessary, use a mild soap, suitable for varnishes and synthetics.

The upholstery can be cleaned with lukewarm water and a mild soap. Do not use abrasive cleaning agents to clean.

Keep the ventilation openings of the battery charger clean and free of accumulated dust. Blow away the dust and clean the battery charger enclosure with a slightly moistened cloth, if required.

4.2 Expected lifespan

The average lifespan of your scooter is 5 years. Depending on the frequency of use, driving circumstances and maintenance, the lifespan of your scooter will increase or decrease.

4.3 Reuse

Before each reuse, have the scooter disinfected, inspected and serviced according to the instructions in the maintenance manual.



4.4 End of use

At end of life, you need to dispose of your scooter according to the local environmental legislation. The best way to do so, is to disassemble the scooter to facilitate the transport of recyclable parts. Usually, batteries are collected separately.

4.5 Warranty

The warranty on this product is subject to the general terms and conditions of each country.

5 Troubleshooting

Even if you use your scooter properly, a technical problem may occur despite this. In this case, contact your local specialist dealer.

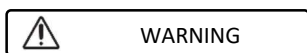

Risk of injuries and damage to the scooter

- NEVER attempt to repair your scooter yourself.
- For problems in the operating console you need to contact your specialist dealer. He/She will decide if the console needs to be reprogrammed.

The following symptoms may indicate a serious problem. Therefore always contact your specialist dealer if you spot any of the following deviations:

- Strange sound;
- Frayed/damaged wiring harnesses;
- Cracked or broken connectors;
- Uneven tread wear at one of the tyres;
- Jerky movements;
- Scooter deflects to one side;
- Damaged or broken wheel assemblies;
- Scooter does not switch on;
- Scooter is powered, but does not move to the front or back.

In case of a possible problem, a system code is displayed on the LCD display, see §3.2.2. The following table summarises the possible system codes. Some problems can be solved by yourself. For all problems marked in grey, consult your specialist dealer.

Table 1: Troubleshooting

Code	Possible problem	Meaning
1	Low battery	Recharge the battery immediately.
2	Low battery	Recharge the battery. Check the battery and all associated connections and wiring. If the problem is not solved, contact your specialist dealer.
3	High battery	If traveling down a slope, stop / reduce your speed. Take less steep slopes.
4	Current limit time-out OR Controller too hot	Turn off the scooter, leave for a few minutes and turn back on. Check the motor and associated connections and wiring. If the problem is not solved, contact your specialist dealer.
5	Parking brake	Check the parking brake / free-wheel lever and associated connections and wiring. If the problem is not solved, contact your specialist dealer.
6	Drive inhibit	Disconnect the battery charger. OR Release the speed lever before switching on your scooter.
7	Speed pot	Check the throttle and speed pot, as well as all associated connections and wiring. Contact your specialist dealer.
8	Motor voltage	Check the motor and associated connections and wiring. Contact your specialist dealer.
9	Other	Check all connections and wiring. Contact your specialist dealer.

6 Technical specifications

The technical specifications below are valid for the scooter in standard settings and optimum environmental conditions. If other accessories are used, the tabulated values will change. Changes in outdoor temperatures, humidity, uphill, downhill, soils and battery levels can reduce output.

Brand	Vermeiren
Type	Rear wheel drive scooters, Class C
Maximum occupant mass	150 kg
Model	Mercurius 4 LTD

Description	Minimum dimensions	Maximum dimensions
Length	1440 mm	
Width	680 mm	
Height	1180 mm / 1360 mm with headrest	
Folded / dismantled length	Not foldable	
Folded / dismantled width	Not foldable	
Folded / dismantled height	710 mm (seat removed; steering unit folded)	
Total mass	116,75 kg	
Mass of heaviest part (that can be dismantled or removed)	96,9 kg (without seat) or 73,40 kg (without seat and batteries)	
Masses of parts that can be dismantled or removed	Seat: 19,85 kg; Batteries: 23,50 kg	
Maximum safe slope	8°	
Ground clearance	50 mm	
Obstacle climbing	100 mm	
Max. speed	15 km/h	
Continuous driving distance range*	40 km	
Min. battery	75 Ah (C20), 12V DC, non-spillable AGM battery, maintenance-free	
Seat plane angle	2°	
Effective seat depth	490 mm	
Seat surface height at front edge (measured from ground)	635 mm	660 mm
Seat surface height at front edge (measured from footplate)	470 mm	495 mm
Height footplate	165 mm	
Backrest angle	-75° / 22°	
Backrest height	530 mm / 720 mm with headrest	
Distance between armpad and seat	240 mm	270 mm
Front location of armrest structure	330 mm	
Motor	Nom. 1000 Watt, electromagnetic brakes	
Battery charger	8 Amp (external)	
USB port	Yes	
Protection class	IPX4	
Battery charger protection class	IPx1	
Battery charger insulation class	II	



Brand	Vermeiren
Type	Rear wheel drive scooters, Class C
Maximum occupant mass	150 kg
Model	Mercurius 4 LTD

Description	Minimum dimensions	Maximum dimensions
Minimum turning diameter		3740 mm
Reversing width		2280 mm
Diameter rear wheels (number)		3.00-8 air (2)
Tyre pressure, rear (driving) wheels		Max. 3,4 bar
Diameter steering wheels (number)		3.00-8 air (2)
Tyre pressure, steering wheels		Max. 3,4 bar
Storage and use temperature		-15 °C to +40 °C
Storage and use humidity		30% - 70%

We reserve the right to introduce technical changes. Measurement tolerance ± 15 mm / 1,5 kg / 1,5°.

*** The theoretical driving distance will be reduced if the scooter is used frequently on slopes, rough ground or to climb curbs.**

Table des matières

Table des matières	1
Avant-propos	2
1 Votre produit	3
1.1 Description	3
1.2 Accessoires.....	3
2 Avant l'utilisation	4
2.1 Usage prévu.....	4
2.2 Consignes générales de sécurité.....	4
2.3 Symboles sur le scooter.....	5
2.4 Transport.....	5
2.5 Première utilisation et stockage	6
3 Utilisation de votre scooter	7
3.1 Première utilisation.....	7
3.2 Fonctionnement de votre scooter.....	7
3.3 Transfert de et vers le scooter.....	11
3.4 Frein et levier de déblocage	11
3.5 Réglages de confort.....	12
3.6 Système d'arrêt automatique	14
3.7 Chargement des batteries	15
3.8 Fusibles thermiques	16
3.9 Anti-basculement	17
4 Entretien	18
4.1 Nettoyage.....	18
4.2 Durée de vie attendue.....	19
4.3 Réutilisation	19
4.4 Mise au rebut	19
4.5 Garantie	19
5 Résolution des problèmes	20
6 Caractéristiques techniques	21

Avant-propos

Félicitations ! Vous êtes à présent l'heureux propriétaire d'un scooter Vermeiren !

Ce scooter a été fabriqué par un personnel qualifié et responsable. Il est conçu et produit conformément aux normes de qualité élevées appliquées par Vermeiren.

Merci de la confiance que vous accordez aux produits de Vermeiren. Ce manuel est destiné à vous aider dans l'utilisation de ce scooter et de ses options de fonctionnement. Veuillez le lire attentivement. Vous pourrez ainsi vous familiariser avec le fonctionnement, les capacités et les limites de votre scooter.

Si vous avez encore des questions après la lecture de ce manuel, n'hésitez pas à prendre contact avec votre revendeur spécialisé. Il/elle vous y aidera volontiers.

Remarque importante

Pour assurer votre sécurité et prolonger la durée de vie de votre produit, prenez-en grand soin et faites-le contrôler ou entretenir régulièrement.

Ce manuel est le reflet des derniers développements du produit. Vermeiren a le droit d'apporter des modifications à ce type de produit sans être tenu d'adapter ou de remplacer des produits similaires fournis précédemment.

Les illustrations du produit sont utilisées afin de clarifier les instructions de ce manuel. Les détails du produit illustré peuvent diverger de votre produit.

Informations disponibles

Sur notre site Internet <http://www.vermeiren.com/>, vous trouverez toujours la dernière version des informations décrites dans le présent manuel. Veuillez consulter régulièrement ce site Internet pour d'éventuelles mises à jour.

Les personnes malvoyantes peuvent télécharger la version électronique de ce manuel et la lire au moyen d'une application de texte-parole.



Ce manuel d'utilisation
Pour l'utilisateur et le revendeur spécialisé



Manuel d'utilisation du chargeur de batterie
Pour l'utilisateur et le revendeur spécialisé



Manuel d'entretien des scooters
Pour le revendeur spécialisé



Déclaration de conformité CE

1 Votre produit

1.1 Description



1. Appuie-tête
2. Dossier
3. Accoudoir / Manchette
4. Siège
5. Roue arrière
6. Palette repose-pied
7. Roue avant
8. Éclairage avant
9. Clignotants
10. Rétroviseur
11. Levier de vitesse
12. Poignées
13. Panier
14. Levier de déblocage



9. Clignotants
15. Éclairage arrière
16. Anti-basculement
17. Plaque d'identification

1.2 Accessoires

Les accessoires suivants sont disponibles pour les scooters Mercurius 4 LTD :

- Rétroviseurs
- Freins à main
- Support pour béquille

2 Avant l'utilisation

2.1 Usage prévu

Ce paragraphe vous donne une brève description de l'usage prévu de votre scooter. Des avertissements pertinents ont également été ajoutés aux instructions dans les autres paragraphes. Nous aimerions ainsi attirer votre attention sur un usage inapproprié éventuel qui pourrait survenir.

- Ce scooter est considéré comme un produit de classe C et convient à un usage à l'extérieur.
- Ce scooter est conçu et fabriqué uniquement pour le transport d'une (1) personne d'un poids maximum de 150 kg. Il n'est pas destiné au transport de biens ou d'objets, ni à tout autre usage que le transport décrit précédemment.
- Vous ne devez PAS utiliser ce scooter si vous souffrez de handicaps physiques ou mentaux qui pourraient vous mettre, vous-même ou d'autres personnes, en danger pendant la conduite, tels que : une déficience visuelle, des troubles mentaux, une hémiplegie ou une paraplégie. C'est pourquoi vous devez d'abord consulter votre médecin et vous assurer que votre revendeur spécialisé est informé de cet avis.
- Le cas échéant, utilisez uniquement des accessoires et des pièces de rechange approuvés par Vermeiren.
- Consultez également les détails techniques et les limites de votre scooter au chapitre 6.
- La garantie sur ce produit est basée sur une utilisation et un entretien normaux, tels que décrits dans le présent manuel. Les dommages à votre produit dus à un usage inapproprié ou à un manque d'entretien auront pour effet d'annuler la garantie.

2.2 Consignes générales de sécurité

**ATTENTION**

Risques de dommages corporels ou matériels

Veillez lire et suivre les instructions stipulées dans le présent manuel d'utilisation. Autrement, vous pourriez vous blesser ou votre scooter pourrait être endommagé.

Tenez compte des avertissements généraux suivants pendant l'emploi :

- N'utilisez pas votre scooter si vous êtes sous l'influence de l'alcool, de médicaments ou d'autres substances qui peuvent influencer vos capacités de conduite.
- N'oubliez pas que certaines parties de votre scooter peuvent devenir très chaudes ou très froides en fonction de la température ambiante, des rayons du soleil, des dispositifs de chauffage ou du moteur d'entraînement pendant l'utilisation. Faites donc attention lorsque vous les touchez. Portez des vêtements de protection s'il fait froid. Après utilisation, attendez jusqu'à ce que le scooter/moteur soit refroidi.
- Avant de démarrer le scooter, prenez conscience de l'environnement/situation où vous vous trouvez. Adaptez-y votre vitesse avant de démarrer. Nous vous conseillons d'utiliser la vitesse la plus basse pour rouler à l'intérieur. Pour un usage à l'extérieur, vous pouvez passer à une vitesse appropriée dans laquelle vous vous sentez à l'aise et en sécurité.
- Tenez TOUJOURS compte du fait que votre scooter peut s'arrêter brutalement en raison d'une batterie déchargée ou d'une protection qui empêche tout dégât supplémentaire au scooter. Vérifiez également les causes mentionnées au chapitre 5.
- Votre scooter a subi un test de conformité électromagnétique et est conforme à cette norme. Les sources de champ magnétique, comme les téléphones mobiles, les générateurs électriques ou les sources d'énergie à haute puissance, peuvent cependant influencer les performances de conduite de votre scooter. L'électronique de votre scooter peut à son tour également affecter d'autres appareils électroniques comme les systèmes d'alarme des magasins et les portes automatiques. Nous vous recommandons par conséquent de vérifier si votre scooter ne présente pas de dommage ou d'usure qui pourrait encore augmenter l'interférence (cf. également le chapitre 4).

- Roulez uniquement sur des surfaces planes où les quatre roues motrices touchent le sol et où il y a un contact suffisant pour utiliser le scooter prudemment.
- Assurez-vous que vos mains, vêtements, ceintures, boucles ou bijoux ne puissent pas se coincer dans les roues ou dans d'autres parties mobiles pendant l'utilisation.

2.3 Symboles sur le scooter

Les symboles de la liste suivante concernent votre scooter. Vous trouverez les symboles manquants dans les normes ISO correspondantes (ISO 7000, ISO 7001 et CEI 417).



Poids maximum de l'utilisateur



Usage à l'extérieur



Usage à l'intérieur (chargeur de batterie seulement)



Déclivité sûre maximale en °.



Vitesse maximale



Indication du type



Risque de coincement

2.4 Transport

2.4.1 Déplacer le scooter

La meilleure façon de transporter le scooter est d'utiliser la position neutre. Placez le scooter en position neutre et faites-le rouler à l'endroit souhaité.

Si cela n'est pas possible, vous pouvez transporter le scooter en suivant les étapes suivantes :

1. Mettez le scooter à l'arrêt.
2. Retirez les pièces détachées (siège et batteries).
3. Rangez les pièces détachées dans un endroit sûr.
4. Portez le châssis + boîtier de direction à 2 ou 3 personnes à l'endroit souhaité. Saisissez le châssis au niveau du châssis ou des parties fixes du châssis, pas des pare-chocs ou des pièces en plastique.

2.4.2 Transport en voiture

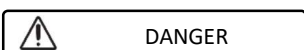

Risque de blessure - Le scooter n'est pas destiné à servir de siège dans un véhicule motorisé.



Risque de blessures

- Retirez toutes les pièces détachées avant le transport.
- Personne ni aucun objet ne doit se trouver sous le scooter, sur la palette repose-pied ou le siège pendant le transport.
- Assurez-vous que le scooter est correctement fixé pour éviter de blesser les passagers en cas de collision ou de freinage brusque.
- Ne placez pas les doigts entre les composants du scooter.

La meilleure façon de transporter votre scooter dans la voiture est de le conduire en utilisant des rampes.

Si vous n'avez pas l'habitude de conduire le scooter à l'aide de rampes, vous pouvez également le mettre en position neutre et le pousser dans la voiture en utilisant les rampes.

Si le scooter n'entre pas dans la voiture, il est également possible de le transporter en suivant les étapes suivantes :

1. Retirez toutes les pièces détachées avant le transport (siège, etc.).
2. Rangez les pièces détachées en sécurité.
3. Si possible, retirez les batteries / boîtiers de batterie pour économiser du poids.
4. Repliez le boîtier de direction avec le réglage de l'inclinaison.
5. Placez le scooter dans la voiture à 2 ou 3 personnes.
6. Fixez solidement le châssis du scooter au véhicule.

2.5 Première utilisation et stockage

ATTENTION

Risque d'endommagement de la batterie

- Ne déchargez jamais complètement la batterie.
- N'interrompez pas le cycle de recharge ; débranchez uniquement le chargeur de batterie lorsque la batterie est complètement chargée.
- Assurez-vous que votre scooter est entreposé dans un endroit sec et à l'intérieur pour éviter la formation de moisissure et l'endommagement du rembourrage. Si nécessaire, utilisez un capot de protection.
- Vérifiez les détails techniques pour le stockage, cf. chapitre 6.

Assurez-vous que la batterie est complètement chargée avant d'utiliser le scooter, demandez au revendeur si cela a déjà été fait ou non. Pour recharger, suivez les instructions de recharge au §3.7.

3 Utilisation de votre scooter



AVERTISSEMENT

Risque de blessures

- Lisez d'abord les chapitres précédents et informez-vous à propos de l'usage visé. N'utilisez PAS votre scooter sans avoir d'abord lu et bien compris toutes les instructions.
- En cas de doutes ou de questions, n'hésitez pas à prendre contact avec votre revendeur local, votre prestataire de soins ou votre conseiller technique qui pourra vous aider.

3.1 Première utilisation



ATTENTION

Risque de dommages corporels et matériels

- Assurez-vous que votre scooter est éteint quand vous montez et descendez.
 - Débranchez toujours le chargeur de la batterie du scooter avant de commencer à avancer.
- i** Assurez-vous d'être bien familiarisé avec le fonctionnement de votre scooter avant de l'utiliser dans des endroits très fréquentés et éventuellement dangereux. Exercez-vous d'abord dans un endroit spacieux et ouvert, avec peu de personnes aux alentours, et demandez à quelqu'un de vous accompagner.
1. Assurez-vous que :
 - le scooter est sur une surface plane, toutes les roues touchant le sol ;
 - la batterie est complètement chargée, cf. § 3.7;
 - le moteur est couplé, cf. § 3.4;
 - les pneus ont la pression correcte, cf. § 6;
 - vous avez la bonne position assise ;
 - tous les réglages sont fermement fixés.
 2. Mettez votre scooter en marche, cf. § 3.2.
 3. Réglez le bouton sur la vitesse la plus basse, cf. §3.2.
 4. Placez les deux mains sur les poignées de la colonne.
 5. Tirez légèrement le levier de commande de droite pour rouler en marche avant. Utilisez le levier de commande de gauche pour rouler en marche arrière. Relâchez le levier pour vous arrêter. Répétez ces manœuvres quelques fois.
 6. Si vous vous sentez suffisamment confiant, répétez cette opération à une vitesse plus élevée.
 7. Essayez ensuite de tourner, en marche avant et en marche arrière. Répétez ces manœuvres quelques fois.
 8. Assurez-vous que votre scooter est bien stable quand vous arrêtez la course.
 9. Éteignez le scooter et retirez la clé pour éviter tout vol.

3.2 Fonctionnement de votre scooter



AVERTISSEMENT

Risque de blessures ou de dommages

- Ne roulez PAS sur des pentes, des obstacles, des marches ou des bordures plus larges que la dimension décrite dans les spécifications techniques au chapitre 6.
- Respectez le code de la route, il peut différer d'un pays à l'autre.
- Ne réglez pas la vitesse pendant que vous conduisez.
- Tenez compte des conditions climatiques. Évitez de conduire par temps humide, chaleur extrême, neige, verglas et températures inférieures à zéro. Cf. les spécifications techniques au chapitre 6.
- Pour éviter le basculement, essayez de conduire en prenant largement les virages et les courbes. Ne coupez pas les angles et ne roulez pas dans des courbes serrées. Essayez de rouler bien droit dans les passages étroits pour éviter de vous coincer.

- Ne vous penchez pas trop fort vers la gauche/droite/devant/arrière du scooter pour éviter de basculer. Faites particulièrement attention lorsque vous négociez les pentes et les obstacles.
- Tenez compte des autres usagers de la route pour qui votre scooter peut constituer un obstacle. Faites particulièrement attention dans les virages, les demi-tours et en marche arrière. Si vous n'êtes pas habitué à rouler en marche arrière, exercez-vous d'abord dans un endroit dégagé. Indiquez la direction que vous avez l'intention de prendre avant de tourner.
- Lorsque vous conduisez à l'intérieur, utilisez uniquement le réglage de vitesse le plus bas.
- Ne mettez pas votre scooter en position d'arrêt pendant que vous conduisez, car cela entraînerait un arrêt d'urgence et un risque d'accident et de blessure.
- Respectez la distance de freinage, voir également les spécifications techniques au chapitre 6. N'oubliez pas que la distance de freinage dépend de la vitesse, de la surface, des conditions climatiques et du poids de l'utilisateur.
- Faites attention s'il y a des trous ou des fissures dans la route qui peuvent coincer les roues.

3.2.1 Commande de l'opérateur

- Mettez le scooter sur ON en tournant la clé.
- L'indicateur de niveau de la batterie (1) s'allume et indique le niveau actuel de vos batteries.
- Appuyez sur la commande de vitesse (2, 3, 4) pour sélectionner la vitesse de conduite souhaitée.
 - Appuyez sur le bouton (4) pour choisir entre le réglage de la vitesse haute/basse.
 - Appuyez sur le bouton (2) pour réduire la vitesse dans le réglage choisi.
 - Appuyez sur le bouton (3) pour augmenter la vitesse.
- Pour klaxonner, appuyez sur le bouton du klaxon (5).
- Pour allumer les éclairages avant et arrière, appuyez sur le bouton d'éclairage (7).
- Pour allumer les feux de détresse, appuyez sur le bouton (10).
- Pour allumer les clignotants, appuyez sur le bouton souhaité (9) (clignotant de droite) ou (8) (clignotant de gauche). Le ronfleur émet un bip sonore lorsque les clignotants sont activés.



1. Indicateur de niveau de la batterie / écran LCD
2. Commande de vitesse (lent)
3. Commande de vitesse (rapide)
4. Commutateur de vitesse
5. Klaxon
6. Réglage : changement de mode
7. Éclairages (avant et arrière)
8. Clignotant (gauche)
9. Clignotant (droit)
10. Feux de détresse

3.2.2 Écran LCD

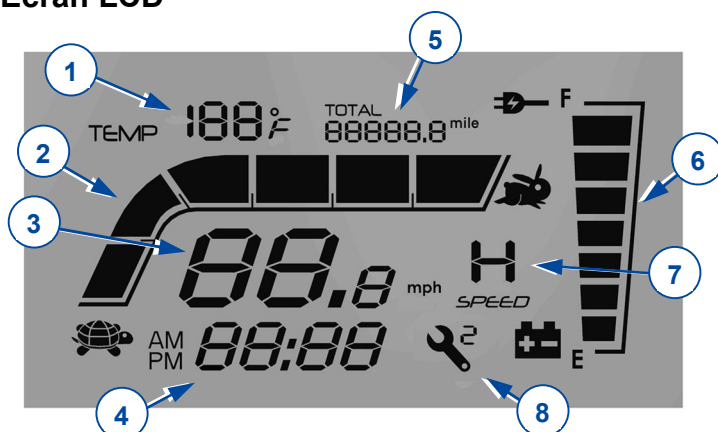

1. Affichage de la température
2. Barre de vitesse
3. Affichage de la vitesse
4. Affichage de l'heure
5. Kilométrage ou distance affichage
6. Indicateur de batterie
7. Vitesse élevée / lente affichage du mode
8. Code d'erreur de la commande

Le réglage de l'heure est lié au système de batterie. Si vous remplacez les batteries ou en connectez de nouvelles, vous devez réinitialiser le réglage de l'heure.

Le système dispose d'une mémoire de kilométrage pour la distance parcourue. Il n'est pas nécessaire de réinitialiser l'affichage du kilométrage après avoir changé les batteries.

3.2.3 Paramètre

Appuyez sur **SET** pour changer de mode,   pour changer l'heure et l'affichage.

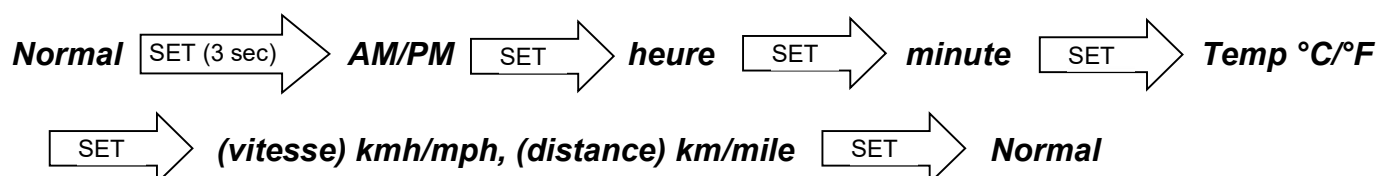

Vermeiren est responsable des modifications apportées au logiciel. Contactez votre revendeur ou Vermeiren pour toute question ou mise à jour.

3.2.4 Actionner les freins

Pour utiliser les freins électromagnétiques :

1. Lâchez le levier de vitesse. Le frein électromagnétique du moteur sera activé, le scooter s'arrêtera.

Pour utiliser les freins à main (en option) - frein d'urgence :

1. Tirez le levier de frein (1) vers la poignée.
2. Relâchez les leviers de frein.

Pour utiliser les freins à main (en option) - frein de stationnement :

1. Tirez le levier de frein (1) vers la poignée et utilisez le bouton pour le bloquer.
2. Actionnez à nouveau le levier de frein pour relâcher le bouton.

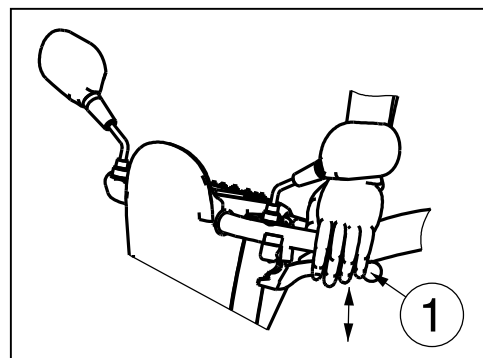

Le serrage du frein à main peut être ajusté avec le réglage du câble de frein.

3.2.5 Conduire le scooter

 **AVERTISSEMENT** Risque de blessures

- N'utilisez pas les deux côtés du levier de vitesse simultanément. Vous risquez de perdre le contrôle de votre scooter.

Déplacez le levier de vitesse dans la direction souhaitée :

TRACTION DE LA MAIN DROITE = MARCHE AVANT

TRACTION DE LA MAIN GAUCHE = MARCHE ARRIÈRE

En tirant davantage sur le levier, vous augmentez la vitesse dans les limites du réglage de vitesse sélectionné. N'utilisez les réglages de plus grande vitesse que lorsque vous êtes sûr de pouvoir utiliser et contrôler facilement votre scooter.

Lorsque vous allumez le scooter, attendez 3 secondes avant de tirer sur le levier de vitesse. Sinon, le klaxon retentira en avertissement et le scooter ne bougera pas. Si c'est le cas, mettez le scooter sur OFF puis à nouveau sur ON.

3.2.6 Freinage

Pour freiner, lâchez le levier de vitesse. Il reviendra en position neutre et ralentira votre scooter jusqu'à un arrêt en douceur. Entraînez-vous à tirer et à freiner pour vous habituer au scooter. Vous devez être en mesure d'estimer la réaction de votre scooter lorsque vous conduisez ou freinez.

3.2.7 Conduire dans les virages et les courbes

 AVERTISSEMENT Risque de blessures par basculement

- Réduisez votre vitesse avant d'entrer dans une courbe ou un virage.
- Maintenez toujours une distance suffisante par rapport aux virages et aux obstacles.
- Ne conduisez pas votre véhicule en « S » et ne faites pas de virages irréguliers.

Pour les virages et les courbes, utilisez les deux mains pour tourner le guidon dans la direction que vous souhaitez prendre.

Il est très important de vous assurer qu'il y a suffisamment d'espace pour prendre les virages et les courbes. Les passages étroits doivent être abordés de préférence en décrivant une grande courbe pour vous mettre aussi droit que possible en entrant dans la partie la plus étroite en marche avant. N'oubliez pas que la partie arrière de votre scooter sera généralement plus large que la partie avant.

3.2.8 Marche arrière

La vitesse de la marche arrière est automatiquement réduite par rapport à la marche avant. Nous vous recommandons également d'utiliser la vitesse la plus lente lorsque vous reculez.

N'oubliez pas que le sens de la direction en marche arrière est opposé à celui en marche avant, et que votre scooter tournera directement dans la direction voulue.

Le klaxon retentit quand vous reculez avec le scooter.

3.2.9 Prendre des pentes

 AVERTISSEMENT Risques de dommages corporels ou matériels

- Ne mettez pas votre scooter en mode roue libre dans une pente. Le scooter peut commencer à se déplacer et vous blesser, vous ou les personnes aux alentours.
- Ne tournez pas quand vous descendez une pente car le scooter peut basculer sous son poids.
- Assurez-vous que les quatre roues touchent le sol lorsque vous montez ou descendez.

Monter une côte

- Roulez en ligne droite et à plus grande vitesse dans une côte, et penchez-vous légèrement vers l'avant. Si vous roulez selon un angle ou trop lentement, vous risquez de basculer ou de tomber.
- Ne faites jamais demi-tour sur une pente.

Descendre une pente

- Roulez en ligne droite (vers l'avant ou l'arrière) et à faible vitesse dans une pente. Si vous roulez selon un angle ou trop rapidement, vous risquez de basculer ou de tomber.
- Penchez-vous légèrement vers l'arrière pendant une descente en marche avant, et vers l'avant dans une descente en marche arrière.

3.2.10 Aborder les obstacles



AVERTISSEMENT

Risque de blessures en cas de mouvement inattendu

- N'utilisez pas votre scooter sur un escalier mécanique.
- Abordez toujours un trottoir par l'avant.
- Assurez-vous que les quatre roues sont en contact avec le sol pendant que vous montez ou descendez.

Il est possible de rouler avec votre scooter sur des marches de 100 mm maximum. Relevez de 500 mm pour franchir ces marches.



3.3 Transfert de et vers le scooter

1. Garez le scooter le plus près possible de l'endroit où vous voulez faire le transfert.
2. Assurez-vous que le dossier est bien désactivé.
3. Tournez la manchette vers le haut sur le côté où vous voulez transférer.
4. Transfert vers / depuis le siège du scooter.

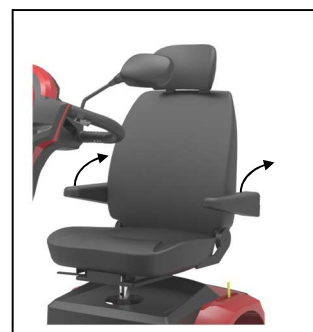

3.3.1 Position correcte sur le scooter

Quelques recommandations pour utiliser confortablement le scooter :

1. Positionnez le bas de votre dos le plus près possible du dossier.
2. Assurez-vous que le haut de vos jambes est à l'horizontale.

3.4 Frein et levier de débloqué



AVERTISSEMENT

Risques de dommages corporels ou matériels

- N'actionnez le levier de débloqué que quand votre scooter est à l'ARRÊT !
- Faites-vous aider pour actionner le levier de débloqué si votre mobilité est réduite. Ne l'actionnez JAMAIS en position assise.

Le scooter est équipé d'un dispositif de roue libre accessible et utilisable par l'accompagnateur ou l'utilisateur lorsqu'il n'est pas assis sur le scooter. Vous ne devez mettre le scooter au point mort que pour le transporter ou le sortir d'une zone dangereuse.

- Marche (drive)
 1. Lorsque le scooter est à l'ARRÊT, mettez le levier de roue libre sur « drive ».
 2. Mettez le scooter en MARCHÉ.
 3. La conduite contrôlée électroniquement est désormais possible.
- Neutre
 1. Mettez le scooter à l'ARRÊT.
 2. Mettez le levier de déblocage sur « neutral » (point mort).
 3. Le scooter peut alors être poussé sans entraînement électronique.

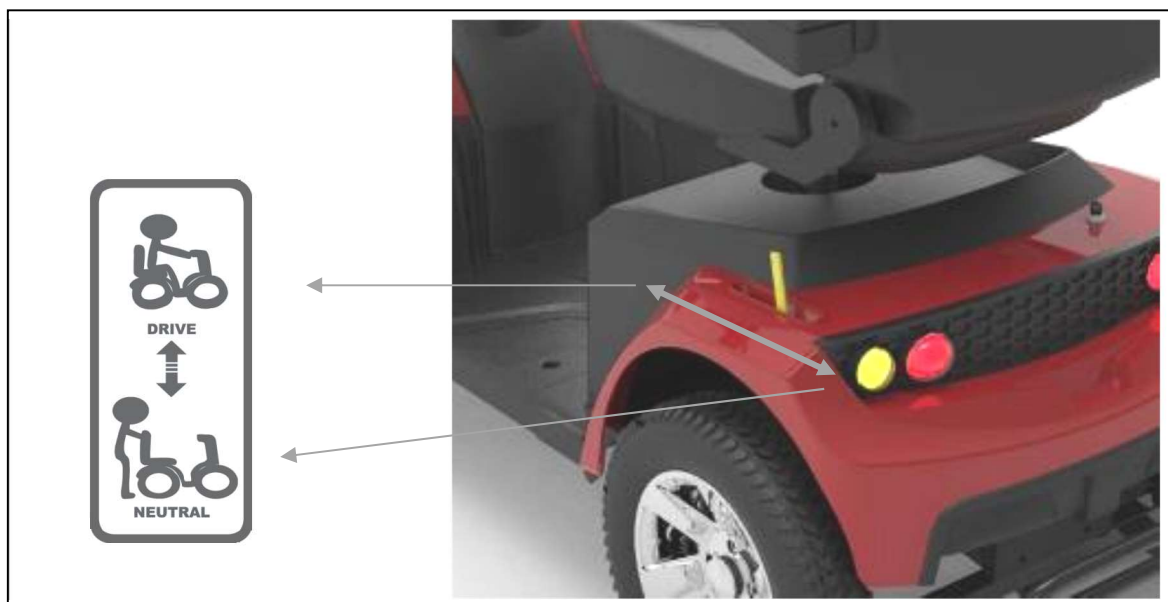

3.5 Réglages de confort

 **AVERTISSEMENT** Risques de dommages corporels ou matériels

- N'effectuez jamais de réglages en conduisant.
- Les réglages autorisés peuvent modifier la stabilité de votre scooter (inclinaison vers l'arrière ou le côté).

3.5.1 Réglage du boîtier de direction

 **AVERTISSEMENT** Risque de blessures

- Mettez le scooter à l'arrêt avant de régler l'angle du boîtier de direction.
- Ne vous penchez pas totalement sur le boîtier de direction.



Le boîtier de direction peut être réglé dans de nombreuses positions (en continu) pour s'adapter à chaque conducteur.

1. Poussez le levier vers le bas.
2. Réglez le boîtier de direction dans la position souhaitée.
3. Relâchez le levier.

3.5.2 Régler le siège

 AVERTISSEMENT Risque de blessures

- Assurez-vous que le siège est bien fixé.



Retirer le siège

1. Tirez le levier du siège vers le haut.
2. Tournez légèrement le siège et soulevez-le pour le sortir de la barre de réglage.
3. Relâchez le levier du siège.

Mise en place et verrouillage du siège

1. Tirez le levier du siège vers le haut.
2. Placez le siège sur la barre de réglage et, en même temps, maintenez le levier du siège enfoncé.
3. Relâchez le levier du siège.
4. Assurez-vous que le siège est bien fixé.

Faire pivoter le siège

1. Tirez le levier du siège vers le haut.
2. Tournez le siège dans le sens désiré.
3. Relâchez le levier du siège. Le siège s'arrête toujours après 90°.
4. Assurez-vous que le siège est bien fixé.

Réglage de la profondeur



1. Tirez le levier de réglage de la profondeur de siège vers le haut.
2. Déplacez le siège vers l'avant ou vers l'arrière sur les rails de profondeur du siège.
3. Pour verrouiller le siège en place, lâchez le levier une fois que le siège a atteint la position souhaitée.
4. Faites légèrement pivoter jusqu'à ce qu'il se verrouille en position.
5. Assurez-vous que le siège est bien fixé.

3.5.3 Réglage du dossier



Un levier d'inclinaison (2) a été ajouté sur le côté du dossier (transition vers le rembourrage du siège). Tirez ce levier vers le haut pour libérer le dossier et rabattez le dossier vers l'avant (-75°), ou réglez l'angle du dossier (0°-22°).

3.5.4 Réglage de l'appuie-tête :

1. Pressez doucement l'ergot de verrouillage (1) vers l'appuie-tête.
2. Réglez l'appuie-tête à la hauteur désirée.
3. Lâchez l'ergot de verrouillage (1).
4. Vous pouvez entendre que l'appuie-tête se verrouille.

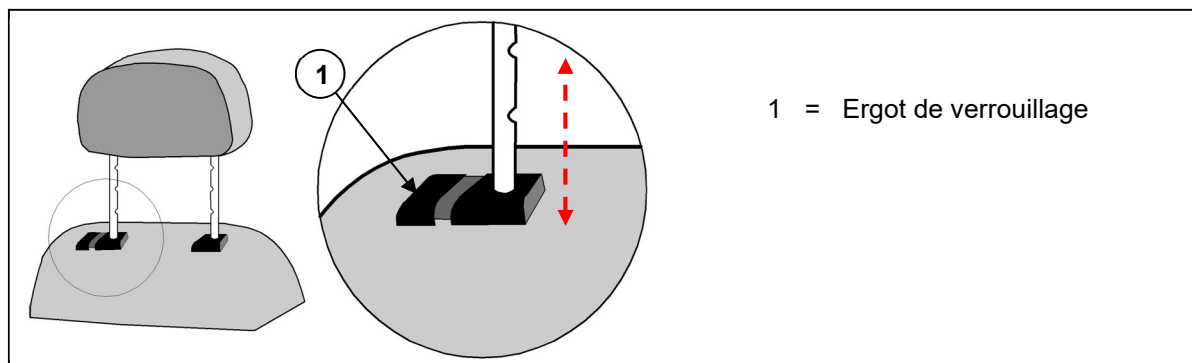

3.5.5 Réglage des accoudoirs

 ATTENTION Risque de basculement

- Assurez-vous que les accoudoirs sont positionnés de façon symétrique par rapport au siège.
- Montez toujours le tube intérieur à une distance de sécurité de 50 mm dans le tube extérieur.

L'accoudoir peut être réglé en hauteur et en profondeur.

Réglage de la hauteur de l'accoudoir

 ATTENTION Risque de blessures - Ne coincez pas les doigts, boucles, vêtements, bijoux dans le système de pivotement de la manchette.



1. Repliez la manchette vers l'arrière.
2. Desserrez la molette.
3. Saisissez la manchette.
4. Déplacez la manchette vers le haut ou le bas jusqu'à atteindre la hauteur désirée (plage : 30 mm en continu).
5. Resserrez la molette.
6. Assurez-vous que l'accoudoir est bien serré.

Réglage de la largeur de l'accoudoir



1. Desserrez la molette à l'arrière du scooter.
2. Saisissez le tube carré intérieur.
3. Déplacez le tube pour régler l'accoudoir dans la profondeur souhaitée (plage : 120 mm de chaque côté, en continu).
4. Resserrez la molette.
5. Assurez-vous que l'accoudoir est bien serré.

3.6 Système d'arrêt automatique

Pour éviter une décharge accidentelle de la batterie, votre scooter est équipé d'un système d'arrêt automatique. Si le scooter est allumé et reste inutilisé pendant une période de dix minutes, il s'éteint automatiquement. Le cas échéant, il suffit d'éteindre et de rallumer votre scooter pour qu'il soit à nouveau prêt à l'emploi.

3.7 Chargement des batteries

⚠ AVERTISSEMENT Risque de blessures et de dommages dus au feu

- Utilisez uniquement le chargeur de batterie fourni avec le scooter. L'utilisation de tout autre chargeur peut être dangereuse (risque d'incendie).
- Le chargeur de batterie est uniquement destiné à la charge des batteries fournies avec le scooter, et non à celle d'autres batteries.
- N'apportez aucune modification aux différentes pièces, comme les câbles, prises ou chargeur de batterie. N'ouvrez et ne changez jamais la batterie ou les points de raccordement.
- Protégez la batterie et son chargeur des flammes, des températures élevées et basses (cf. chapitre 6), de l'humidité, des rayons du soleil et des chocs importants (par exemple chute). N'utilisez PAS la batterie si ce cas s'est produit.
- Chargez la batterie au moyen du chargeur, à l'intérieur, dans un espace bien aéré et hors de la portée des enfants.
- Lisez le manuel d'utilisation du chargeur de batterie avant de recharger la batterie du scooter. Pour de plus amples informations, prenez contact avec votre revendeur spécialisé ou consultez notre site web <http://www.vermeiren.com/>

ATTENTION Risque de dommages

- L'autodécharge de la batterie et le courant de repos des utilisateurs connectés videront lentement de la batterie. La batterie peut subir des dommages irréversibles si elle est entièrement déchargée. Assurez-vous donc de la recharger à temps :
 - En cas d'utilisation intensive (longues distances, utilisation quotidienne) : Rechargez immédiatement après utilisation.
 - En cas d'utilisation moyenne (courtes distances, tous les jours ou quelques fois par semaine) : Rechargez lorsque l'indicateur de la batterie indique une autonomie de 50 %.
 - En cas d'utilisation limitée ou d'entreposage : Rechargez une fois par semaine.
 - Lisez les instructions de stockage et d'entretien au chapitre 4 et les détails techniques au chapitre 6.
 - Ne déconnectez le chargeur de batterie que lorsque la batterie est complètement chargée, voir les symboles suivants sur le chargeur.
 - Ne rechargez pas les batteries en dessous de 0°C. Déplacez la batterie à un endroit plus chaud et démarrez la recharge.
 - Débarrassez le point de raccordement de la batterie de toute poussière et autre contamination.
 - En cas de problème empêchant la charge de la batterie conformément à ces instructions, veuillez prendre contact avec votre revendeur spécialisé.
 - Pour des instructions sur le remplacement des piles, consultez le manuel d'installation.
 - Il est recommandé de débrancher le chargeur de la batterie du secteur quand il n'est pas utilisé. Ceci afin d'empêcher toute consommation d'énergie inutile.
- i** • Si les appareils restent branchés sur le port USB en chargeant le scooter, la batterie ne se rechargera jamais complètement. Par conséquent, débranchez tous les appareils du port USB avant de charger le scooter.

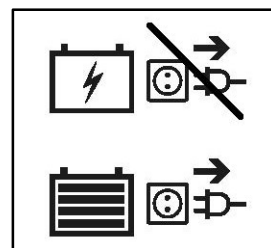

La diode électroluminescente (LED) dans le boîtier de direction indique la capacité restante de vos batteries. Si le chargeur de batterie est allumé et qu'aucune LED n'est allumée, vérifiez le fusible. Si la LED rouge ne s'allume pas, le chargeur est défectueux. Consultez votre revendeur spécialisé.

1. Éteignez le scooter et retirez la clé.
2. Branchez EN PREMIER LIEU le chargeur de la batterie à une prise de courant 230 V CA.
3. Si applicable, ouvrez le couvercle de la prise de recharge du scooter.

4. Branchez le chargeur.
5. Référez-vous au manuel du chargeur de la batterie pour une explication des indicateurs présents sur le chargeur.
6. Lorsque la batterie est complètement chargée, déconnectez la batterie du chargeur.
7. Allumez le scooter et vérifiez si tous les témoins d'état de la batterie sont allumés.
8. Retirez le chargeur de la prise. Laissez-le refroidir et rangez-le dans un endroit sec.

i Si la console de commande affiche le code d'avertissement « Problème à la conduite » après la charge, assurez-vous que le chargeur de la batterie est bien déconnecté. Cette mesure de sécurité empêche le démarrage alors le chargeur est toujours branché au réseau d'alimentation électrique.



3.8 Fusibles thermiques



Pour protéger le moteur contre la surcharge, votre scooter est équipé d'un mécanisme de sécurité thermique à l'arrière. Le fusible thermique coupe automatiquement le moteur pour éviter la surchauffe et donc l'usure rapide ou les pannes. Vous pouvez accéder au dispositif de sécurité thermique par une ouverture au dos du couvercle synthétique.

Le dispositif de sécurité thermique peut être activé si vous montez ou descendez des pentes qui dépassent la pente maximale spécifiée. Les charges nominales qui dépassent le maximum autorisé peuvent également provoquer le saut du dispositif. De même, si vous continuez à rouler avec le frein moteur actif, vous pouvez provoquer une surcharge. Les valeurs maximales à ne pas dépasser sont indiquées au §6.

Pour utiliser à nouveau le scooter, éliminez la surcharge et attendez jusqu'à ce que le moteur ait refroidi. Appuyez alors doucement sur le mécanisme de sécurité thermique pour le remettre en place. Votre scooter est maintenant de nouveau prêt à l'emploi.

3.9 Anti-basculement



Un anti-basculement (1) est fixé à l'arrière du châssis du scooter. Il n'est pas possible de le retirer. L'anti-basculement est là pour votre sécurité. Il empêche le scooter de basculer vers l'arrière lorsque vous franchissez de petits obstacles qui ne dépassent PAS la hauteur maximale indiquée au §6.

4 Entretien

- i** Un entretien régulier vous permet de conserver votre scooter dans un parfait état de fonctionnement. Pour le manuel d'entretien, consultez le site Web de Vermeiren : www.vermeiren.com.

 ATTENTION Risque de dommages corporels et matériels

Les réparations et les remplacements ne peuvent être réalisés que par des personnes formées, et seules des pièces de rechange d'origine de Vermeiren peuvent être utilisées.

- i** La dernière page de ce manuel contient un formulaire d'enregistrement pour permettre au revendeur spécialisé de consigner chaque service.
- La fréquence d'entretien dépend de la fréquence et de l'intensité de l'utilisation. Prenez contact avec votre revendeur pour convenir d'un rendez-vous pour une inspection/un entretien/une réparation.

Avant chaque utilisation

Inspectez visuellement les points suivants :

- État de la batterie : Chargez la batterie lorsque nécessaire, cf. § 3.7.
- État des roues/pneus : Pression correcte, profil, sans dommage.
- État général.

Prenez contact avec votre revendeur spécialisé pour les réparations et les remplacements de pièces éventuels.

Chaque mois

Si votre scooter est remis pour une période prolongée, vous devrez toujours charger les batteries chaque mois. Pour de plus amples informations, cf. § 3.7.

Chaque année ou plus souvent

Faites inspecter et entretenir votre scooter par votre revendeur spécialisé au moins une fois par an, ou plus. La fréquence d'entretien minimale dépend de l'usage et doit être déterminée de commun accord avec votre revendeur spécialisé.

En cas d'entreposage

Assurez-vous que votre scooter est entreposé dans un environnement au sec pour éviter la formation de moisissure et l'endommagement du rembourrage. Débranchez la batterie pour éviter qu'elle ne s'endommage.

4.1 Nettoyage

 ATTENTION Risque de dommages dus à l'humidité

- Gardez la console de commande propre et protégez-la de l'eau et de la pluie.
- N'utilisez jamais un tuyau ou un nettoyeur à haute pression pour nettoyer le scooter.

Essuyez toutes les parties rigides du scooter avec un chiffon humide (pas détrempe). Si nécessaire, utilisez un savon doux, approprié pour les laques et les synthétiques.

Le rembourrage peut être nettoyé à l'eau tiède additionnée de savon doux. N'utilisez pas de produits de nettoyage abrasifs.

Gardez les ouvertures de ventilation du chargeur de batterie propres et exemptes de poussière accumulée. Soufflez la poussière et nettoyez l'ouverture du chargeur de la batterie avec un tissu légèrement humide, si nécessaire.

4.2 Durée de vie attendue

La durée de vie moyenne de votre scooter est de 5 ans. Elle augmentera ou diminuera suivant la fréquence d'utilisation, les conditions de conduite et l'entretien.

4.3 Réutilisation

Avant chaque réutilisation, faites désinfecter, inspecter et entretenir le scooter conformément aux instructions du manuel d'entretien.

4.4 Mise au rebut

À la fin de sa durée de vie, votre scooter doit être évacué conformément à la législation environnementale locale. Il est recommandé de démonter le scooter afin de faciliter le transport des matériaux recyclables. Généralement, les batteries sont évacuées séparément.

4.5 Garantie

La garantie sur ce produit est soumise aux conditions générales de chaque pays.

5 Résolution des problèmes

Même si vous utilisez votre scooter de façon appropriée, des problèmes ne sont pas à exclure. Dans un tel cas, prenez contact avec votre revendeur spécialisé local.

AVERTISSEMENT

Risque de blessures et de dommages au scooter

- N'essayez JAMAIS de réparer votre scooter vous-même.
- Pour les dysfonctionnements de la console de commande, vous devez prendre contact avec votre revendeur spécialisé. Il décidera s'il est nécessaire de reprogrammer la console.

Les symptômes suivants peuvent indiquer un problème grave. Par conséquent, prenez toujours contact avec votre revendeur spécialisé si vous détectez l'une des anomalies suivantes :

- Bruit anormal ;
- Faisceaux de câbles entaillés/endommagés ;
- Connecteurs fissurés ou cassés ;
- Usure inégale dans la sculpture de l'un des pneus ;
- Mouvements saccadés ;
- Le scooter dévie d'un côté ;
- Ensembles de roues endommagés ou cassés ;
- Le scooter ne se met pas en marche ;
- Le scooter est sous tension mais ne se déplace pas, ni vers l'avant ni vers l'arrière.

En cas de problème éventuel, un code système est affiché sur l'écran LCD, cf. également §3.2.2. Le tableau suivant résume les codes de système possibles. Vous pouvez résoudre certains problèmes vous-même. Pour tous les problèmes indiqués en gris, consultez votre revendeur spécialisé.

Tableau 1 : Résolution des problèmes

Code	Problème possible	Signification
1	Batterie faible	Rechargez immédiatement la batterie.
2	Batterie faible	Rechargez la batterie. Vérifiez la batterie, et tous les branchements et câbles associés. Si le problème n'est pas résolu, prenez contact avec votre revendeur spécialisé.
3	Batterie haute	Si vous descendez une pente, arrêtez-vous/réduisez votre vitesse. Prenez des pentes moins raides.
4	Délai de limitation du courant OU Contrôleur trop chaud	Éteignez le scooter, éloignez-vous quelques minutes et remettez-le en marche. Vérifiez le moteur, et les branchements et câbles associés. Si le problème n'est pas résolu, prenez contact avec votre revendeur spécialisé.
5	Frein de stationnement	Vérifiez le frein de stationnement / le levier de roue libre et les branchements et câbles associés. Si le problème n'est pas résolu, prenez contact avec votre revendeur spécialisé.
6	Problème à la conduite	Débranchez le chargeur de batterie. OU Relâchez le levier de vitesse avant d'allumer votre scooter
7	Potentiomètre de vitesse	Vérifiez l'accélérateur et le potentiomètre de vitesse, ainsi que tous les branchements et câbles associés. Prenez contact avec votre revendeur spécialisé.
8	Tension du moteur	Vérifiez le moteur, et les branchements et câbles associés. Prenez contact avec votre revendeur spécialisé.
9	Autre	Vérifiez tous les branchements et les câbles. Prenez contact avec votre revendeur spécialisé.

6 Caractéristiques techniques

Les termes techniques ci-dessous sont valables pour le scooter dans des réglages standard et des conditions environnementales optimales. Si d'autres accessoires sont utilisés, les valeurs tabulées changeront. Des variations de température extérieure, d'humidité, les montées, les descentes, les sols et le niveau des batteries peuvent réduire la puissance.

Marque	Vermeiren
Type	Scooter, roue arrière motrice, Classe C
Poids maximum de l'occupant	150 kg
Modèle	Mercurius 4 LTD

Description	Dimensions minimales	Dimensions maximales
Longueur	1440 mm	
Largeur	680 mm	
Hauteur	1180 mm / 1360 mm avec appuie-tête	
Longueur replié / démonté	Non pliable	
Largeur replié / démonté	Non pliable	
Hauteur replié / démonté	710 mm (siège retiré ; boîtier de direction replié)	
Masse totale	116,75 kg	
Masse de la partie la plus lourde (qui peut être démontée ou retirée)	96,9 kg (sans siège) ou 73,40 kg (sans siège ni batteries)	
Masses des pièces qui ne peuvent pas être démontées ou retirées	Siège : 19,85 kg; Batteries: 23,50 kg	
Déclivité sûre maximale	8°	
Garde au sol	50 mm	
Franchissement d'obstacle	100 mm	
Vitesse max.	15 km/h	
Distance parcourue en continu*	40 km	
Batterie min.	75Ah (C20), 12V DC, batterie étanche AGM, sans entretien	
Inclinaison d'assise	2°	
Profondeur de siège réelle	490 mm	
Hauteur de surface du siège sur le rebord de devant (mesurée en partant du sol)	635 mm	660 mm
Hauteur de surface du siège sur le rebord de devant (mesurée en partant de la palette repose-pied)	470 mm	495 mm
Hauteur de palette repose-pied	165 mm	
Angle du dossier	-75° / 22°	
Hauteur de dossier	530 mm / 720 mm avec appuie-tête	
Distance entre la manchette et le siège	240 mm	270 mm
Emplacement à l'avant de la structure d'accouoir	330 mm	
Moteur	Nom. 1000 Watts, freins électromagnétiques	
Chargeur de batterie	8 Amp (externe)	
Connexion USB	Oui	

Marque	Vermeiren
Type	Scooter, roue arrière motrice, Classe C
Poids maximum de l'occupant	150 kg
Modèle	Mercurius 4 LTD

Description	Dimensions minimales	Dimensions maximales
Classe de protection	IPX4	
Classe de protection du chargeur de batterie	IPx1	
Classe d'isolation du chargeur de batterie	II	
Diamètre de braquage minimum	3740 mm	
Amplitude de demi-tour	2280 mm	
Diamètre des roues arrière (nombre)	3,00-8 air (2)	
Pression des pneus, roues (motrices) arrière	Max. 3,4 bar	
Diamètre des roues directrices (nombre)	3,00-8 air (2)	
Pression des pneus, roues directrices	Max. 3,4 bar	
Température d'entreposage et d'utilisation	de -15 °C à +40 °C	
Humidité d'entreposage et d'utilisation	30% - 70%	
<p>Nous nous réservons le droit d'apporter des modifications techniques. Tolérance de mesure ± 15 mm /1,5 kg /1,5°.</p> <p>* La distance de conduite théorique sera réduite si le scooter est utilisé fréquemment en pentes, sur un terrain accidenté ou en côtes.</p>		

Inhoud

Inhoud	1
Voorwoord	2
1 Uw product	3
1.1 Omschrijving	3
1.2 Accessoires.....	3
2 Voor gebruik	4
2.1 Beoogd gebruik	4
2.2 Algemene veiligheidsinstructies	4
2.3 Symbolen op de scooter	5
2.4 Transport.....	5
2.5 Eerste gebruik en opslag	6
3 Uw scooter gebruiken	7
3.1 De eerste rit	7
3.2 Uw scooter bedienen	7
3.3 Transfer in/uit de scooter.....	11
3.4 Rem en vrijloophendel	11
3.5 Aanpassingen voor comfort	12
3.6 Automatische uitschakeling.....	14
3.7 De batterijen opladen	14
3.8 Thermische zekeringen.....	16
3.9 Anti-tipping	16
4 Onderhoud	17
4.1 Schoonmaak	17
4.2 Verwachte levensduur.....	17
4.3 Hergebruik	18
4.4 Beëindiging van gebruik.....	18
4.5 Garantie	18
5 Probleemoplossing	19
6 Technische specificaties	20

Voorwoord

Gefeliciteerd! U bent nu eigenaar van een Vermeiren scooter!

Deze scooter is gemaakt door gekwalificeerd en toegewijd personeel. Hij is ontworpen en geproduceerd volgens hoge kwaliteitsnormen, toegepast onder toezicht van Vermeiren.

We danken u voor uw vertrouwen in de producten van Vermeiren. Deze handleiding wordt u aangeboden om u te helpen bij het gebruik en de bedieningsmogelijkheden van uw scooter. We vragen u met nadruk deze handleiding aandachtig te lezen. Op die manier raakt u vertrouwd met de bediening, de mogelijkheden en beperkingen van uw scooter.

Als u, na het lezen van deze handleiding, toch nog vragen heeft, aarzel dan niet om uw vakhandelaar te contacteren. Hij/Zij zal u graag helpen met uw vraag.

Belangrijke opmerking

Om uw veiligheid te garanderen en om de levensduur van uw product te verlengen, raden we u aan om goed zorg te dragen voor uw product en om het regelmatig te (laten) inspecteren en onderhouden.

Deze handleiding weerspiegelt de laatste productontwikkelingen. Vermeiren heeft het recht om wijzigingen aan dit type product aan te brengen zonder enige verplichting om vergelijkbare producten, die voordien geleverd werden, aan te passen of te vervangen.

Afbeeldingen van het product worden gebruikt om de instructies in deze handleiding te verduidelijken. Details van het afgebeelde product kunnen afwijken van uw aangekochte product.

Beschikbare informatie

Op onze website <http://www.vermeiren.com/> kan u steeds de meest recente versie terugvinden van de informatie in deze handleiding. Contacteer deze website regelmatig voor mogelijke updates.

Mensen met een visuele beperking kunnen de elektronische versie van deze handleiding downloaden en laten voorlezen door een tekst-naar-spraak programma.



Deze gebruiksaanwijzing
Voor de gebruiker en vakhandelaar



Gebruiksaanwijzing voor de batterijlader.
Voor de gebruiker en vakhandelaar



Onderhoudshandleiding voor scooters
Voor de vakhandelaar



EC-conformiteitsverklaring

1 Uw product

1.1 Omschrijving



1. Hoofdsteen
2. Rug
3. Armsteun / Armlegger
4. Zit
5. Achterwiel
6. Voetplaat
7. Voorwiel
8. Voorlicht
9. Richtingaanwijzers
10. Achteruitkijkspiegel
11. Snelheidshendel
12. Handgrepen
13. Mandje
14. Vrijloophendel



15. Achterlichten
16. Antitipping
17. Identificatieplaat

1.2 Accessoires

De volgende accessoires zijn beschikbaar voor de scooters Mercurius 4 LTD:

- Achteruitkijkspiegels
- Manuele remmen
- Krukkenhouder

2 Voor gebruik

2.1 Beoogd gebruik

In dit hoofdstuk wordt kort beschreven wat het beoogde gebruik van uw scooter inhoudt. Bijkomende relevante waarschuwingen worden gegeven bij de instructies in andere hoofdstukken. Op deze manier proberen we u te waarschuwen voor mogelijk verkeerd gebruik.

- De scooter is geclassificeerd als product klasse C en is vooral bedoeld voor gebruik buiten.
- Deze scooter is uitsluitend ontworpen voor het vervoer/transfer van één (1) persoon met een maximumgewicht van 150 kg. Het is niet bedoeld om goederen of objecten te vervoeren, noch voor enig ander gebruik dan hiervoor beschreven.
- Gebruik deze rolstoel NIET indien u lijdt aan psychische of mentale beperkingen waardoor u uzelf of andere mensen in gevaar kan brengen bij het rijden, bijvoorbeeld slecht zicht, mentale stoornis, hemiplegie of paraplegie. Consulteer daarom eerst uw dokter, en informeer uw vakhandelaar over zijn/haar advies.
- Indien van toepassing, gebruik enkel de accessoires en reserveonderdelen die door Vermeiren goedgekeurd zijn.
- Lees eerst alle technische details en limieten van uw rolstoel in hoofdstuk 6.
- De garantie op dit product is gebaseerd op normaal gebruik en onderhoud zoals beschreven in deze handleiding. De garantie vervalt bij schade die werd veroorzaakt door verkeerd gebruik of gebrek aan onderhoud.

2.2 Algemene veiligheidsinstructies

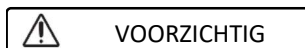

Gevaar voor letsel en/of beschadiging

Lees de instructies in deze handleiding en volg ze nauwkeurig op. Zo niet, kan dit leiden tot lichamelijk letsel of beschadiging aan uw scooter.

Houd rekening met de volgende algemene waarschuwingen tijdens het gebruik:

- Gebruik de scooter niet indien u onder invloed bent van alcohol, medicijnen of andere substanties die uw rijvermogen verminderen.
- Houd er rekening mee dat sommige onderdelen van uw scooter zeer warm of koud kunnen worden door omgevingstemperatuur, de zon, verwarmingstoestellen of de motor tijdens gebruik. Wees daarom voorzichtig bij het aanraken. Draag beschermende kleding bij koud weer. Na gebruik, wacht tot de scooter/motor is afgekoeld.
- Wees u bewust van uw omgeving/situatie vooraleer de scooter in te schakelen. Pas uw snelheid hieraan aan bij vertrek. We adviseren om de laagste snelheidsinstelling te gebruiken wanneer u binnenshuis rijdt. Bij buitengebruik kan u de snelheid aanpassen tot een snelheid waarbij u zich veilig en comfortabel voelt.
- Houd er ALTIJD rekening mee dat uw scooter plots kan stoppen door een ontladen batterij, of een beveiliging die voorkomt dat uw rolstoel schade oploopt. Lees ook de mogelijke oorzaken zoals vermeld in hoofdstuk 5.
- Uw scooter werd getest op elektromagnetische compatibiliteit en voldoet aan de standaard. Toch kunnen elektromagnetische velden de rijprestatie van uw scooter beïnvloeden, bijvoorbeeld bij gsm's, stroomgeneratoren of energiebronnen met hoog vermogen. De elektronica van uw scooter kan echter ook andere elektrische apparaten beïnvloeden, zoals alarmsystemen in winkels en automatische deuren. We raden daarom aan om uw scooter regelmatig te checken op schade of slijtage aangezien dit de storing kan vergroten (zie ook hoofdstuk 4).
- Rijd enkel op vlakke oppervlakken waarbij alle wielen de grond raken, en waarbij voldoende contact met de grond mogelijk is voor veilig gebruik van de scooter.
- Houd tijdens gebruik uw vingers, gespen, kledij en juwelen uit de buurt van de wielen of bewegende onderdelen.

2.3 Symbolen op de scooter

De volgende symbolen zijn van toepassing op uw rolstoel. De symbolen kan u terugvinden in de relevante ISO-standaard (ISO 7000, ISO 7001 en IEC 417).



Maximum gewicht van de gebruiker in kg



Voor gebruik buiten



Enkel gebruik voor binnen



Maximale veilige helling in ° (graden)



Maximale snelheid
km/h



Type aanduiding



Risico voor knellen

2.4 Transport

2.4.1 De scooter verplaatsen

De beste manier om de scooter te dragen is gebruik te maken van het vrijloopsysteem van de scooter. Plaats de scooter in vrijloop en rol de scooter naar de gewenste plaats.

Als dit niet mogelijk is, kan u de scooter via onderstaande instructies dragen:

1. Schakel de scooter uit.
2. Verwijder de afneembare onderdelen (zit en batterijen).
3. Stockeer de afneembare onderdelen op een veilige plaats.
4. Draag het frame + stuureenheid met 2 of 3 personen naar de gewenste plaats. Til de scooter op aan het chassis of de vaste onderdelen van het frame, niet aan de schokdempers of de kunststof onderdelen.

2.4.2 Transport in de auto

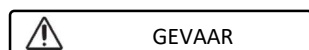

Gevaar voor letsel - De scooter is niet geschikt om te gebruiken als een zit in een motorvoertuig.

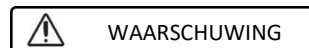

Gevaar voor letsel

- Verwijder alle afneembare onderdelen alvorens te transporteren.
- Er mogen zich geen personen of voorwerpen onder de scooter, op de voetplaat of zit bevinden gedurende het transport.
- Zorg ervoor dat de scooter voldoende vastgemaakt is om verwonding van de inzittenden tijdens aanrijding of plots remmen te voorkomen.
- Houd uw vingers niet tussen de onderdelen van de scooter.

De beste manier om de scooter in de auto te transporteren is gebruik te maken van oprijplaten. Indien u geen ervaring heeft in het oprijden van oprijplaten met de scooter, kan u de scooter ook in vrijloop plaatsen en deze via oprijplaten in de auto duwen.

Wanneer de scooter niet in de auto past, is het ook mogelijk om de scooter op volgende manier te transporteren:

1. Verwijder alle verwijderbare onderdelen alvorens te transporteren (zit, enz.).
2. Berg deze verwijderbare onderdelen veilig op.
3. Indien mogelijk, verwijder de batterijen / batterijbehuizing om zo gewicht te verminderen.
4. Vouw de stuurkolom naar beneden via de hoekverstelling.
5. Plaats de scooter in de auto met behulp van 2 of 3 personen.
6. Maak het frame van de scooter goed vast aan het voertuig.

2.5 Eerste gebruik en opslag

WAARSCHUWING

Gevaar voor beschadiging aan de batterij

- Laat de batterij nooit volledig ontladen.
- Onderbreek de oplaadcyclus niet: koppel de batterijlader enkel los wanneer de batterij volledig opgeladen is.
- Zorg ervoor dat uw scooter droog en binnen wordt bewaard om schimmel of schade aan de bekleding te voorkomen. Indien nodig, gebruik een afdekkap.
- Ga de technische details voor opslag na in hoofdstuk 6.

Zorg ervoor dat de batterij volledig werd opgeladen voor het eerste gebruik. Vraag aan uw vakhandelaar of dit reeds gebeurde. Om de batterij te laden, volgt u de instructies in §3.7.

3 Uw scooter gebruiken



WAARSCHUWING

Gevaar voor letsel

- Lees eerst de voorgaande hoofdstukken en informeer uzelf over het beoogde gebruik. Gebruik uw scooter NIET voordat u alle instructies gelezen en begrepen heeft.
- Als u nog vragen heeft of als u ergens aan twijfelt, aarzel dan niet om contact op te nemen met uw lokale vakhandelaar, zorgverlener, of technisch adviseur om u te helpen.

3.1 De eerste rit



VOORZICHTIG

Gevaar voor letsel of beschadiging

- Zorg ervoor dat uw scooter UIT staat wanneer u op- of afstapt.
 - Koppel steeds de batterijlader los van de scooter vooraleer te rijden.
- i** Zorg ervoor dat u vertrouwd bent met de werking van uw scooter vooraleer deze te gebruiken op drukke en mogelijk gevaarlijke plaatsen. Oefen eerst in een grote open ruimte met weinig omstanders.
1. Zorg ervoor dat:
 - de scooter op een vlakke ondergrond staat met alle wielen op de grond;
 - de batterij volledig is opgeladen, zie § 3.7;
 - de motor gekoppeld werd, zie § 3.4;
 - de banden de correcte bandendruk hebben, zie § 6;
 - u een correcte zitpositie hebt;
 - alle verstellingen goed werden vastgezet.
 2. Zet uw scooter AAN, zie § 3.2.
 3. Draai de snelheidsregelaar naar de laagste stand, zie § 3.2.
 4. Houd beide handen aan de handgrepen.
 5. In een knijpende beweging, trek licht aan de snelheidshendel om te rijden. Laat de hendel los om te stoppen. Herhaal dit een paar keer.
 6. Als u zich zeker genoeg voelt, kan u aan een hogere snelheid proberen te rijden.
 7. Probeer nu te draaien, zowel voorwaarts als achterwaarts. Herhaal dit enkele keren.
 8. Zorg ervoor dat uw scooter stabiel staat wanneer u de rit beëindigt.
 9. Schakel de scooter UIT en verwijder de sleutel om diefstal te voorkomen.

3.2 Uw scooter bedienen



WAARSCHUWING

Gevaar voor letsel of schade

- Rijd NIET op hellingen, hindernissen, treden of stoepranden die groter zijn dan beschreven in de technische specificaties van hoofdstuk 6.
- Houd rekening met de lokale verkeerswetgeving; deze kan verschillen van land tot land.
- Stel de snelheid niet in terwijl u aan het rijden bent.
- Hou rekening met de weersomstandigheden. Vermijd rijden bij vochtig weer, extreme hitte, sneeuw, ijzel, vriestemperaturen; zie de technische specificaties in hoofdstuk 6.
- Neem bochten en hoeken met lage snelheid en indien mogelijk met een grote draaicirkel om kantelen te voorkomen. Snij geen hoeken af en maak geen scherpe bochten. Probeer nauwe doorgangen recht te nemen zodat u niet bekneld geraakt.
- Leun niet te ver naar links/rechts/voor/achter om kantelen te voorkomen. Let extra op bij het nemen van hellingen en obstakels.
- Hou rekening met andere weggebruikers waarvoor uw scooter mogelijk een obstakel is. Let vooral op bij het nemen van bochten, bij keren of achteruitrijden. Als u niet gewoon bent om achteruit te rijden, oefen dit eerst op een open plaats. Geef bij afdraaien op voorhand aan welke richting u uit wil gaan.

- Gebruik enkel de laagste snelheidsinstelling wanneer u binnenshuis rijdt.
- Schakel uw scooter niet UIT terwijl u rijdt. Dit zal leiden tot een noodstop met kans op ongeval en letsel.
- Houd rekening met de remafstand, zie ook de technische specificaties in hoofdstuk 6. Weet dat de remafstand afhangt van de snelheid, ondergrond, weersomstandigheden, helling en het gewicht van de gebruiker.
- Let op indien de weg gaten of spleten heeft waar de wielen in kunnen blijven steken.

3.2.1 Besturing

- Zet de scooter AAN door de sleutel te draaien.
- De batterij-indicator (1) licht nu op en zal de huidige status van uw batterij weergeven.
- Druk op de snelheidsregelaar (2, 3, 4) om de gewenste rijsnelheid in te stellen.
 - Druk toets (4) om te kiezen tussen de lage/hoge snelheidsinstelling.
 - Druk toets (2) om de snelheid binnen de gekozen instelling te verlagen.
 - Druk toets (3) om de snelheid te verhogen.
- Om de claxon te horen, druk toets (5).
- Om de voorste en achterste lichten aan te zetten, druk knop (7).
- Om de waarschuwingsknipperlichten aan te zetten, druk knop (10).
- Om de richtingaanwijzers aan te zetten, druk de gewenste knop (9) (rechtse aanwijzer) of (8) (linkse aanwijzer). De zoemer maakt een piepgeluid wanneer u de richtingaanwijzers aanzet.



1. Batterij-indicator / LCD display
2. Snelheidsregelaar (traag)
3. Snelheidsregelaar (snel)
4. Snelheidsregelaar
5. Claxon
6. Set: veranderingsmodus
7. Verlichting (voor en achter)
8. Richtingaanwijzer (links)
9. Richtingaanwijzer (rechts)
10. Waarschuwingsknipperlichten

3.2.2 LCD display

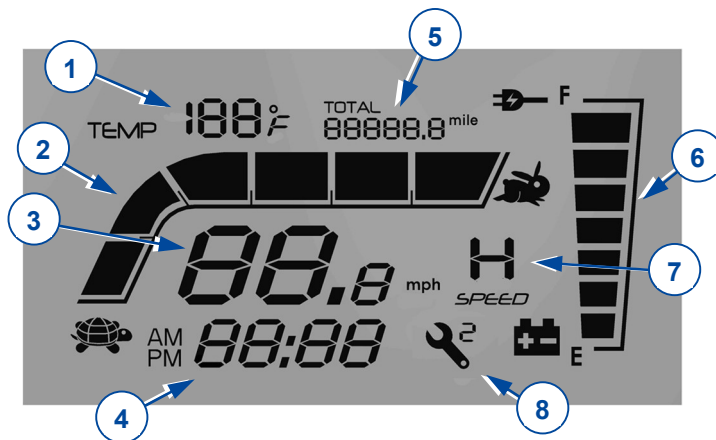

1. Temperatuurweergave
2. Snelheidsindicator
3. Snelheid
4. Tijd
5. Weergave van de afstand
6. Batterij-indicator
7. Hoge/Lage snelheidsinstelling
8. Systemecode

De instelling van de tijd is gelinkt aan het batterijsysteem. Bij het verwisselen of aansluiten van nieuwe batterijen moet u de instelling van de tijd resetten.

Het systeem heeft een geheugen voor de rijafstand. De weergave van de kilometerstand hoeft u niet te resetten na het vervangen van de batterijen.

3.2.3 Instellingen

Duw **SET** om de modus te veranderen,   om de tijd en weergave aan te passen.

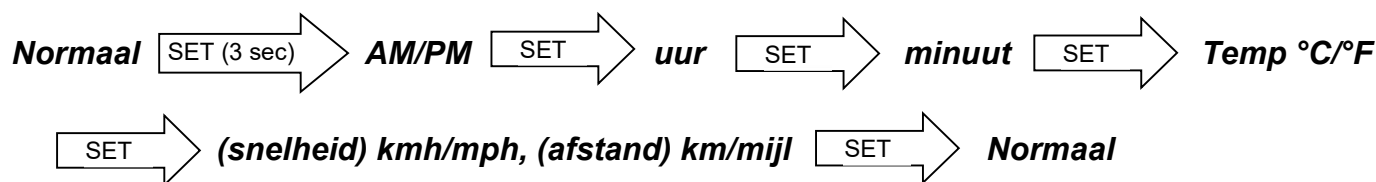

Vermeiren is verantwoordelijk voor aanpassingen in de software. Contacteer uw dealer of Vermeiren voor vragen of updates.

3.2.4 De remmen bedienen

Om de elektromagnetische remmen in te schakelen:

1. Laat de snelheidshendel los. De elektromagnetische rem in de motor wordt geactiveerd en de scooter komt tot stilstand.

Om de manuele remmen in te schakelen (optioneel) - noodrem:

1. Trek de remhendel (1) in de richting van de handgreep.
2. Laat de remhendel los.

Om de manuele remmen in te schakelen (optioneel) - parkeerrem:

1. Trek de remhendel (1) naar de handgreep en gebruik de knop om de hendel te blokkeren.
2. Knijp opnieuw op de remhendel om de knop terug los te koppelen.

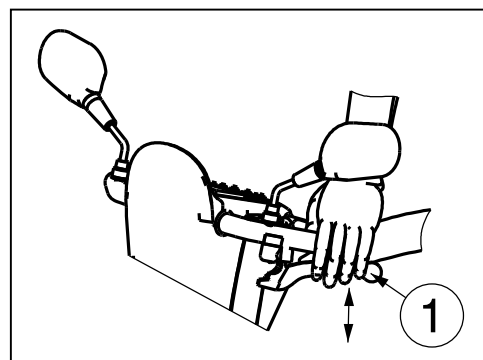

De spanning van de handmatige rem kan worden aangepast via de remkabel regelaar.

3.2.5 Rijden met de scooter

 **WAARSCHUWING** Gevaar voor letsel

- Gebruik nooit beide kanten van de snelheidshendel tegelijkertijd. Dit kan ervoor zorgen dat u de scooter niet onder controle kan houden.

Beweeg de snelheidshendel in de gewenste richting:

TREKACTIE MET DE RECHTERHAND = VOORWAARTS RIJDEN
TREKACTIE MET DE LINKERHAND = ACHTERWAARTS RIJDEN

Door de hendel meer in te drukken, zal de snelheid verhogen binnen de gekozen snelheidsinstelling. Gebruik enkel een hogere snelheidsinstelling wanneer u zeker bent dat u de scooter nog makkelijk kan besturen en onder controle kan houden.

Wanneer u de scooter inschakelt, dient u eerst 3 seconden te wachten vooraleer de snelheidshendel in te drukken. Indien u dit niet doet, zal de claxon luiden en zal de scooter niet bewegen. In dit geval schakelt u de scooter UIT en opnieuw AAN.

3.2.6 Remmen

Om te remmen laat u de snelheidshendel los. De hendel zal terugkeren naar de neutrale stand en de scooter remt zacht af tot stilstand. Oefen het rijden en remmen zodat u uw scooter gewoon wordt; u dient te kunnen inschatten hoe uw scooter reageert bij het rijden en remmen.

3.2.7 Rijden in bochten en rond hoeken



WAARSCHUWING

Gevaar voor letsel door kantelen

- Minder uw snelheid vooraleer een bocht te nemen.
- Houd steeds voldoende zijdelingse afstand van hoeken en hindernissen.
- Neem geen S-bochten en maak geen onregelmatige bochten met uw voertuig.

Om hoeken en bochten te nemen, draait u het stuur met beide handen in de gewenste richting. Let er bij bochten en hoeken altijd op dat er voldoende plaats is om de bocht of hoek te nemen. Smalle doorgangen moeten bij voorkeur benaderd worden met een grote bocht zodat u het smalste deel van de doorgang vrijwel recht kan nemen. Denk eraan dat uw scooter achteraan meestal breder is dan vooraan.

3.2.8 Achterwaarts rijden

De snelheid bij het achterwaarts rijden wordt automatisch verlaagd in vergelijking met voorwaarts rijden. We raden ook aan om de laagste snelheidsinstelling te gebruiken wanneer u achterwaarts rijdt.

Denk eraan dat de stuurrichting bij het achterwaarts rijden tegenovergesteld is dan bij voorwaarts rijden en dat uw scooter in de tegenovergestelde richting zal draaien.

De claxon zal piepen terwijl de scooter achteruit rijdt.

3.2.9 Rijden op hellingen



WAARSCHUWING

Gevaar voor letsel en/of schade

- Zet uw scooter nooit in vrijloopstand op een helling. De scooter kan beginnen te bewegen, wat verwondingen bij uzelf of omstanders kan veroorzaken.
- Neem geen bochten bij het afrijden van de helling. Door het gewicht van uw scooter kan deze kantelen.
- Let erop dat de vier wielen altijd de grond raken tijdens het omhoog of omlaag rijden.

Omhoog rijden

- Rij de helling in rechte lijn op en met een hogere snelheid, en leun een beetje naar voor. Als u de helling schuin neemt of te traag, bestaat er kans op kantelen of vallen.
- Keer nooit om op een helling.

Omlaag rijden

- Rij de helling in rechte lijn op (voorwaarts of achterwaarts) en met een lage snelheid. Als u de helling schuin neemt of te snel, bestaat er kans op kantelen of vallen.
- Leun bij het voorwaarts afdalen een beetje naar achter; leun bij achterwaarts afdalen een beetje naar voor.

3.2.10 Obstakels nemen



WAARSCHUWING

Kans op letsel door onverwachte beweging

- Gebruik met uw scooter nooit de roltrap.
- Neem drempels altijd recht vooraan.
- Let erop dat de vier wielen altijd de grond raken tijdens het omhoog of omlaag rijden.

Het is mogelijk om met uw scooter hindernissen te nemen van maximum 100 mm. Neem een aanloop van 500 mm om de hindernis te kunnen oprijden.



3.3 Transfer in/uit de scooter

1. Plaats de scooter zo dicht mogelijk bij de plaats waar u wil overstappen.
2. Zorg ervoor dat de scooter uit staat.
3. Draai de armlegger omhoog aan de kant waar u wil in-/uitstappen.
4. Beweeg naar/uit de stoel van de scooter.



3.3.1 Correcte positie in de scooter

Enkele aanbevelingen om uw scooter comfortabel te kunnen gebruiken:

1. Plaats uw onderrug zo dicht mogelijk bij de rugsteun.
2. Zorg ervoor dat uw bovenbenen horizontaal zijn.

3.4 Rem en vrijloophendel



WAARSCHUWING

Gevaar voor letsel en/of schade

- Bedien de vrijloophendel enkel wanneer de scooter UIT staat!
- Een begeleider moet de vrijloophendel bedienen indien u een mobiliteitsbeperking heeft. Bedien de hendel NOOIT vanuit zittende positie.

De scooter is voorzien van een vrijloopsysteem dat bereikbaar en bedienbaar is door een begeleider, of de gebruiker wanneer hij/zij niet in de scooter zit. Zet de scooter enkel in vrijloop om deze te transporteren of uit een gevaarlijk gebied te halen.

- Rijden
 1. Wanneer de scooter UIT staat, zet de vrijloophendel op de positie "drive" (rijden).
 2. Schakel de scooter AAN.
 3. Elektronisch gestuurd rijden is nu mogelijk.
- Neutraal
 1. Schakel de scooter UIT.
 2. Zet de vrijloophendel op de positie "neutraal".
 3. De scooter kan nu zonder elektronische aansturing voortgeduwd worden.

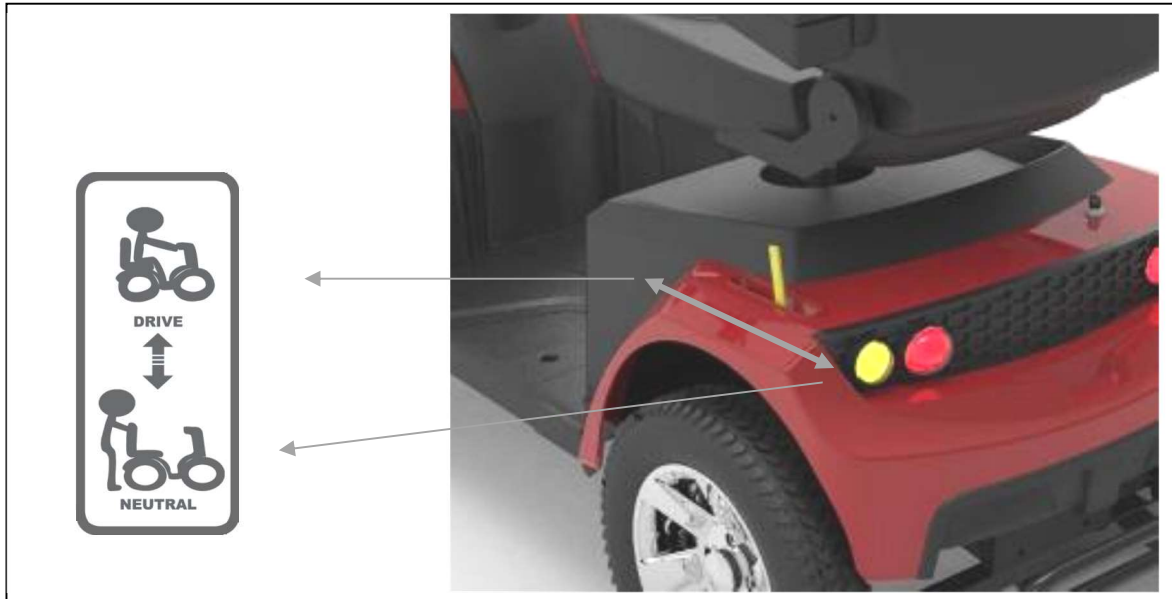

3.5 Aanpassingen voor comfort

WAARSCHUWING Gevaar voor letsel en/of schade

- Voer nooit aanpassingen uit tijdens het rijden.
- De toegestane aanpassingen kunnen de stabiliteit van uw scooter beïnvloeden (zijwaarts of achterwaarts kantelen).

3.5.1 De stuurkolom aanpassen

WAARSCHUWING Gevaar voor letsel

- Schakel de scooter uit vooraleer u de hoek van de stuurkolom aanpast.
- Leun niet met uw volledige lichaam op de stuurkolom.



De stuurkolom kan versteld worden in een groot aantal standen (traploos) naargelang de voorkeur van de bestuurder.

1. Duw de hendel naar beneden.
2. Verstel de stuurkolom naar de gewenste positie.
3. Laat de hendel los.

3.5.2 De zit aanpassen

WAARSCHUWING Gevaar voor letsel

- Zorg ervoor dat de zit goed terug is vastgemaakt.



De zit verwijderen

1. Trek de zithendel naar boven.
2. Draai de zit een beetje en til deze uit de bar voor hoogteverstelling.
3. Laat de zithendel los.

De zit plaatsen en vergrendelen

1. Trek de zithendel naar boven.
2. Plaats de zit op de bar voor hoogteverstelling en houd tegelijkertijd de zithendel ingedrukt.
3. Laat de zithendel los.
4. Controleer of de zit terug goed is vastgemaakt.

De zit draaien

1. Trek de zithendel naar boven.
2. Draai de zit in de gewenste positie.
3. Laat de zithendel los. De zit wordt steeds na 90° vergrendeld.
4. Controleer of de zit terug goed is vastgemaakt.

Afstelling van diepte



1. Trek de hendel voor de zitdiepte naar boven.
2. Schuif de zit naar voren of achteren over de geleidingen van de zitdiepte.
3. Laat de hendel los om de zit in de gewenste stand te vergrendelen.
4. Draai de zit lichtjes tot deze vastklikt.
5. Controleer of de zit goed is vergrendeld.

3.5.3 De rug aanpassen

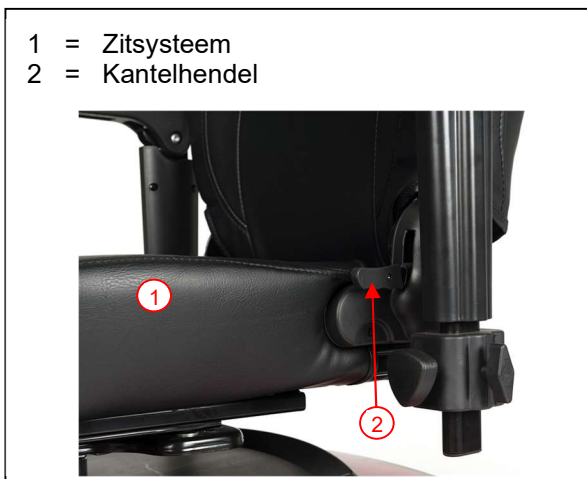

Aan de zijkant van de rug (overgang naar de zitbekleding) is een kantelhendel (2) gemonteerd. Wanneer u deze naar boven trekt, wordt de rug vrijgegeven en kan deze naar voor worden geklapt (-75°) of kan de hoek van de rug (0° - 22°) worden ingesteld.

3.5.4 De hoofdsteun aanpassen

1. Duw de borgplaat (1) lichtjes naar de hoofdsteun.
2. Zet de hoofdsteun in de gewenste hoogte.
3. Laat de borgplaat (1) weer los.
4. De hoofdsteun klikt hoorbaar vast.

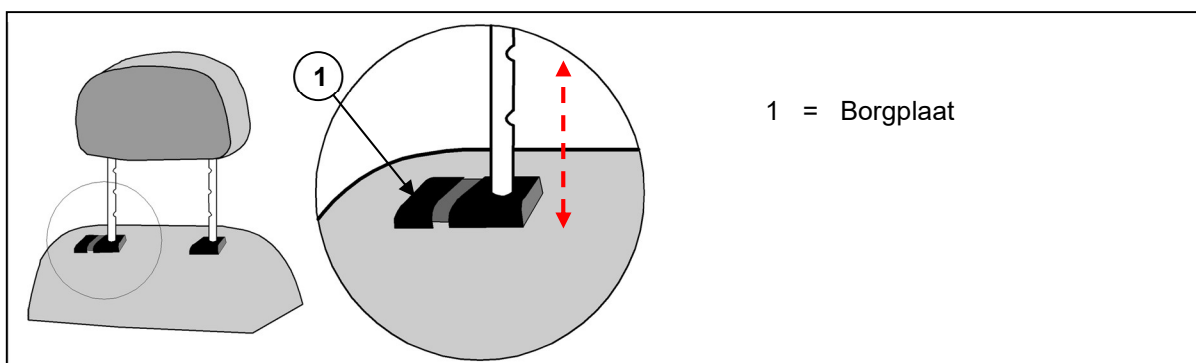

3.5.5 De armsteunen aanpassen

 **VOORZICHTIG** Kantelgevaar

- Zorg ervoor dat de armsteunen symmetrisch aan de zit geplaatst worden.
- Houd de binnenste buis steeds op een veilige afstand van 50mm in de buitenste buis gemonteerd.

De armsteun kan zowel in hoogte als diepte aangepast worden.

De hoogte van de armsteun aanpassen

 **VOORZICHTIG** Gevaar voor letsel – Plaats geen vingers, gespen, kledij of juwelen tussen het klapsysteem van de armsteun.



1. Klap de armlegger naar achteren.
2. Draai de sterknop los.
3. Neem de armlegger vast.
4. Beweeg de armlegger naar boven of beneden tot de gewenste hoogte is bereikt (bereik: 30 mm traploos).
5. Draai de sterknop handvast aan.
6. Controleer of de armsteun terug goed is vastgemaakt.

De breedte van de armsteun aanpassen



1. Maak de sterknop, aan de achterzijde van de scooter, los.
2. Neem de binnenste vierkante buis vast.
3. Beweeg deze buis om de armsteun in de gewenste diepte te plaatsen (bereik: 120 mm aan elke kant: traploos).
4. Draai de sterknop handvast aan.
5. Controleer dat de armsteun terug goed is vastgemaakt.

3.6 Automatische uitschakeling

Om te voorkomen dat de batterij per ongeluk leeg raakt, is uw scooter voorzien van een automatische uitschakeling. Indien de scooter is ingeschakeld en tien minuten niet wordt gebruikt, wordt hij automatisch uitgeschakeld. In dit geval schakelt u de scooter uit en weer in waarna hij weer klaar is voor gebruik.

3.7 De batterijen opladen

 **WAARSCHUWING** Gevaar voor letsel of beschadiging door brand

- Gebruik enkel de batterijlader die geleverd werd bij uw scooter. Het gebruiken van een andere lader kan gevaarlijk zijn (brandgevaar).
- De lader is enkel bedoeld om de batterijen op te laden die geleverd werden bij uw scooter, geen andere batterijen.
- Maak geen aanpassingen aan de geleverde onderdelen, bijv. kabels, stekkers of de batterijlader. Open of vervang nooit de batterij of de aansluitpunten.
- Bescherm de batterij en batterijlader tegen vlammen, hoge en lage temperaturen (zie hoofdstuk 6), vochtigheid, zon, hevige schokken (bijvoorbeeld vallen). Gebruik de batterij NIET als ze is blootgesteld aan een van de voornoemde omstandigheden.
- Laad de batterij op met de geleverde lader, binnenshuis, in een goed geventileerde ruimte, buiten het bereik van kinderen.
- Lees eerst de gebruiksaanwijzing van uw batterijlader vooraleer de batterijen van uw rolstoel op te laden. Voor meer informatie, neem contact op met uw vakhandelaar of consulteer onze website <http://www.vermeiren.com/>

VOORZICHTIG Gevaar voor beschadiging

- Automatische ontlading van de batterij en de ruststroom van de verbonden gebruikers zullen de batterij langzaam ontladen. De batterij kan onherstelbaar beschadigd raken indien ze volledig ontladen wordt. Zorg er daarom steeds voor dat de batterij tijdig wordt opgeladen:
 - Bij intensief gebruik (lange afstanden, dagelijks gebruik): Onmiddellijk laden na gebruik.
 - Bij gemiddeld gebruik (korte afstanden, dagelijks of enkele malen per week): Laden wanneer de batterij-indicatie 50% ontlading aangeeft.
 - Bij laag gebruik of opslag: éénmaal per week laden.
 - Lees de instructies voor bewaring en onderhoud in hoofdstuk **Error! Reference source not found.** en de technische details in hoofdstuk 6.
 - Koppel de batterijlader pas los wanneer de batterij volledig werd opgeladen, zie volgende symbolen op de lader.
 - Laad batterijen niet op onder 0°. Verplaats de batterij naar een warmere plaats en begin het opladen.
 - Houd het aansluitpunt voor de batterijlader vrij van stof of vuil.
 - In geval van problemen waardoor de batterij niet opgeladen kan worden volgens de gebruiksaanwijzing van de lader, neem dan contact op met uw vakhandelaar.
 - Instructies voor het vervangen van de batterijen kan u terugvinden in de installatiehandleiding.
- i**
- We raden aan om de batterij los te koppelen van de rolstoel wanneer deze een tijdje niet gebruikt wordt. Zo voorkomt u onnodige energieconsumptie.
 - Indien apparaten aangesloten blijven op de USB-poort tijdens het opladen van de scooter, zal de accu nooit volledig opgeladen worden. Ontkoppel daarom alle apparaten los van de USB-poort vooraleer de scooter op te laden.

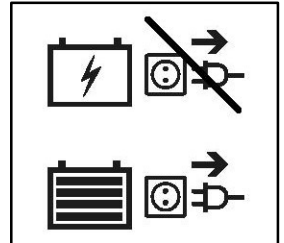

De LED-lampjes in de stureenheid geven de resterende capaciteit van de batterijen weer. Als de batterijlader is ingeschakeld en er geen LED's branden, controleert u de zekering. Indien de rode LED niet brandt, is de lader defect. Contacteer in dit geval uw vakhandelaar.

1. Schakel de scooter UIT en verwijder de sleutel.
2. Verbind EERST de batterijlader met een 230V AC stopcontact.
3. Indien van toepassing, open het afdekkapje over het aansluitpunt op de scooter.
4. Sluit de lader aan op de scooter.
5. Lees de handleiding van de batterijlader voor meer uitleg over de indicators op de lader.
6. Wanneer de batterij volledig opgeladen is, koppelt u de scooter los van de lader.
7. Schakel de scooter AAN en ga na of alle lampjes van de batterijstatus indicator branden.
8. Verwijder de lader uit het stopcontact laat afkoelen en bewaar op een droge locatie.

i Wanneer de stureenheid de code "Rijbelemmering" weergeeft na het laden, kijk dan na of de batterijlader zeker is losgekoppeld. Deze veiligheidsmaatregel voorkomt dat u zou rijden terwijl de lader nog verbonden is met het stopcontact.

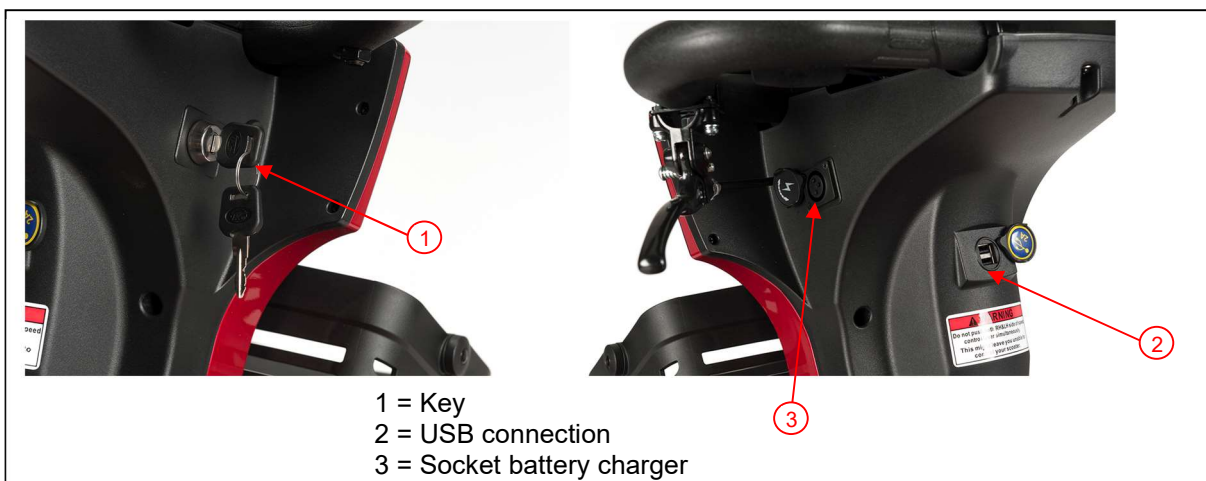

3.8 Thermische zekeringen



Om de motor te beveiligen tegen overbelasting is de scooter aan de achterkant voorzien van een thermische zekering die automatisch het vermogen naar de motoren onderbreekt omdat deze anders warm kunnen lopen en daardoor sneller verslijten of defect raken. U kan de thermische zekering vinden in de opening aan de achterkant van de kunststof bescherming.

De thermische zekering kan worden geactiveerd wanneer stijgende of dalende hellingen worden bereden die de vermelde maximumwaarden overschrijden. Ook bij een nominale belasting die

hoger is dan de maximumwaarde kan de zekering doorslaan. Ook wanneer u probeert te rijden terwijl de motorrem is geblokkeerd, kan de motor overbelast raken. De te respecteren waarden vindt u in hoofdstuk §6.

Om de scooter opnieuw in gebruik te nemen, lost u de betreffende overbelasting op en wacht u tot de motor is afgekoeld. Daarna drukt u de zekering voorzichtig in. Het systeem is nu weer klaar voor gebruik.

3.9 Anti-tipping



Op de achterkant van de scooter is een anti-tipping (1) bevestigd. Het is niet mogelijk om deze anti-tipping te verwijderen. De anti-tipping is geïnstalleerd voor uw veiligheid en voorkomt dat uw scooter naar achter kantelt bij het nemen van kleine hindernissen die NIET hoger zijn dan de gespecificeerde maximum obstakelhoogte in §6.

4 Onderhoud

i Regelmatig onderhoud zorgt ervoor dat uw scooter in perfect functionele staat gehouden wordt. Voor de onderhoudsinstructies, raadpleeg de Vermeiren website: www.vermeiren.com.

 **VOORZICHTIG** Gevaar voor letsel of beschadiging

Reparaties en vervangingen mogen enkel uitgevoerd worden door opgeleid personeel, en enkel originele onderdelen van Vermeiren mogen hierbij gebruikt worden.

i De laatste pagina van deze handleiding bevat een registratieformulier, bedoeld voor de vakhandelaar om ieder onderhoud te registreren.

De onderhoudsfrequentie hangt af van de frequentie en intensiteit van gebruik. Neem contact op met uw vakhandelaar om een tijdschema vast te leggen voor nazicht/onderhoud/replicatie.

Voor ieder gebruik

Kijk de volgende punten na:

- Batterijstatus: laad de batterij op indien nodig, zie § 3.7.
- Staat van de wielen/banden: correcte bandendruk, profiel, geen schade.
- Algemene staat.

Contacteer uw vakhandelaar voor eventuele reparaties of vervanging van onderdelen.

Iedere maand

Als uw scooter voor een periode wordt opgeslagen, raden we aan om de batterijen nog steeds iedere maand op te laden. Voor meer informatie, zie § 3.7.

Jaarlijks of vaker

Laat uw scooter nakijken en onderhouden door uw vakhandelaar, ten minste één keer per jaar of vaker. De minimale onderhoudsfrequentie is afhankelijk van het gebruik en moet daarom besproken worden met uw vakhandelaar.

Bij opslag

Zorg ervoor dat uw scooter droog wordt bewaard om schimmel of schade aan de bekleding te voorkomen. Koppel de batterij los om schade te voorkomen.

4.1 Schoonmaak

VOORZICHTIG

Gevaar voor beschadiging door vocht

- Houd de besturing schoon en bescherm ze tegen water en regen.
- Gebruik nooit een tuinslang of hogedrukreiniger om de scooter schoon te maken.

Veeg alle harde onderdelen van de scooter schoon met een vochtig doek (niet doorweekt). Indien nodig, gebruik een milde zeep die geschikt is voor vernis en synthetische materialen.

De bekleding kan schoon worden gemaakt met lauw water en een milde zeep. Gebruik geen agressieve schoonmaakmiddelen.

Houd de ventilatieopeningen op de batterijlader schoon en vrij van stof. Blaas het stof weg en maak de batterijlader schoon met een vochtig doek indien nodig.

4.2 Verwachte levensduur

De scooter is ontworpen voor een gemiddelde levensduur van 5 jaar. Afhankelijk van de gebruiksfrequentie, rijomstandigheden en het onderhoud, zal uw scooter langer of minder lang meegaan.

4.3 Hergebruik

Voor ieder hergebruik moet de scooter ontsmet, geïnspecteerd en onderhouden worden volgens de instructies in de onderhoudshandleiding.

4.4 Beëindiging van gebruik

Op het einde van de levensduur moet u de scooter vernietigen volgens de lokale milieuwetgeving. De beste manier om dit te doen, is de scooter te demonteren om het vervoer van de recycleerbare onderdelen te vergemakkelijken.

4.5 Garantie

De garantie op dit product is onderhevig aan de algemene voorwaarden van ieder land.

5 Probleemoplossing

Ook wanneer u de scooter correct gebruikt, is het toch mogelijk dat er een technisch probleem optreedt. Neem in dat geval contact op met uw vakhandelaar.



WAARSCHUWING

Gevaar voor letsel of beschadiging aan de scooter

- Probeer **NOOIT** zelf uw scooter te repareren.
- Bij storingen in de besturing dient u contact op te nemen met uw vakhandelaar. Hij /Zij zal beslissen of de besturing geherprogrammeerd moet worden.

De volgende tekenen kunnen wijzen op een ernstig probleem. Neem daarom steeds contact op met uw vakhandelaar als u een van de volgende afwijkingen opmerkt:

- Vreemde geluiden;
- Gerafelde/beschadigde kabelboom;
- Gebarsten of gebroken aansluitingen;
- Oneven bandenslijtage op een van de banden;
- Schokkerige bewegingen;
- De scooter buigt af naar één kant;
- Beschadigde of kapotte wielmontages;
- De scooter start niet op;
- De scooter staat aan maar beweegt niet.

Bij mogelijke problemen wordt door de scooter op het LCD display een systeemcode weergegeven, zie ook §3.2.2. In volgende tabel staan de systeemcodes opgesomd. Enkele van deze punten kunt u zelf oplossen. Voor de problemen in de grijze vakken dient u uw vakhandelaar te raadplegen.

Tabel 1: Probleemoplossing

Code	Mogelijk probleem	Betekenis
1	Batterijspanning laag	Laad de batterij onmiddellijk op.
2	Batterijspanning laag	Laad de batterij op. Controleer de batterij en alle aansluitingen en bedrading. Als het probleem niet opgelost is, neem dan contact op met uw vakhandelaar.
3	Batterijspanning hoog	Als u een helling afrijdt, stop / verlaag uw snelheid. Neem minder steile hellingen.
4	Stroomlimiet bereikt OF bediening te warm	Schakel de scooter uit, wacht enkele minuten en zet weer aan. Controleer de motor en alle aansluitingen en bedrading. Als het probleem niet opgelost is, neem dan contact op met uw vakhandelaar.
5	Parkeerrem	Controleer de rem / de vrijloophendel en alle aansluitingen en bedrading. Als het probleem niet opgelost is, neem dan contact op met uw vakhandelaar.
6	Rijbelemmering	Koppel de batterijlader los. OF Laat de snelheidshendel los vooraleer de scooter aan te zetten.
7	Snelheidsregeling	Controleer de snelheidshendel en snelheidsregelaar, alsook alle aansluitingen en bedrading. Contacteer uw vakhandelaar.
8	Motorspanning	Controleer de motor en alle aansluitingen en bedrading. Contacteer uw vakhandelaar.
9	Overige	Controleer alle aansluitingen en bedrading. Contacteer uw vakhandelaar.

6 Technische specificaties

Onderstaande technische gegevens zijn enkel geldig voor deze scooter, met standaard instellingen en optimale omgevingscondities. Indien andere accessoires worden gebruikt, zullen de data verschillen. Houd er rekening mee dat de rijprestatie beïnvloed wordt door omgevingstemperatuur, luchtvochtigheid, hellingen (op/neer), soort oppervlak en batterijstatus.

Merk	Vermeiren
Type	Scooter, achterwielaandrijving, Klasse C
Max. gebruikersgewicht	150 kg
Model	Mercurius 4 LTD

Omschrijving	Minimum afmetingen	Maximum afmetingen
Lengte	1440 mm	
Breedte	680 mm	
Hoogte	1180 mm / 1360 mm met hoofdsteun	
Lengte dichtgevouwen / gedemonteerd	Niet vouwbaar	
Breedte dichtgevouwen / gedemonteerd	Niet vouwbaar	
Hoogte dichtgevouwen / gedemonteerd	710 mm (zit verwijderd; Stuurkolom gevouwen)	
Totaal gewicht	116,75 kg	
Gewicht zwaarste onderdeel (dat kan worden gedemonteerd of verwijderd)	96,9 kg (zonder zit) of 73,40 kg (zonder zit en batterijen)	
Massa van onderdelen die kunnen worden gedemonteerd of verwijderd	Zit: 19,85 kg; Batterijen: 23,50 kg	
Maximale veilige helling	8°	
Grondspeling	50 mm	
Maximum hoogte hindernis	100 mm	
Max. snelheid	15 km/h	
Actieradius*	40 km	
Min. batterij	75 Ah (C20), 12V DC, lekvrije AGM-batterijen, onderhoudsvrij	
Zithoek	2°	
Effectieve zitdiepte	490 mm	
Zithoogte aan voorzijde (gemeten vanaf de grond)	635 mm	660 mm
Zithoogte aan voorzijde (gemeten vanaf de voetplaat)	470 mm	495 mm
Hoogte voetplaat	165 mm	
Rughoek	-75° / 22°	
Rughoogte	530 mm / 720 mm met hoofdsteun	
Afstand tussen armlegger en zit	240 mm	270 mm
Afstand voorzijde armsteun	330 mm	
Motor	Nom. 1000 Watt, elektromagnetische remmen	
Batterijlader	8 Amp (external)	
USB-connectie	Ja	
Beveiligingsklasse	IPX4	
Beveiligingsklasse batterijlader	IPx1	
Isolatieklasse batterijlader	II	



Merk	Vermeiren
Type	Scooter, achterwielaandrijving, Klasse C
Max. gebruikersgewicht	150 kg
Model	Mercurius 4 LTD

Omschrijving	Minimum afmetingen	Maximum afmetingen
Minimale draaicirkel	3740 mm	
Keerbreedte	2280 mm	
Diameter achterwielen (aantal)	3.00-8 lucht (2)	
Bandendruk, achter (aandrijf)wielen	Max. 3,4 bar	
Diameter stuurwielen (aantal)	3.00-8 lucht (2)	
Bandendruk, stuurwielen	Max. 3,4 bar	
Opslag- en gebruikstemperatuur	-15 °C tot +40 °C	
Opslag- en gebruiksluchtvochtigheid	30% - 70%	

We behouden ons het recht voor om technische wijzigingen te introduceren. Meettolerantie ± 15 mm / 1,5 kg / 1,5°.

*** De theoretische actieradius zal worden verlaagd als de scooter vaak wordt gebruikt op hellingen, ruw terrein of stoepranden.**

Inhalt	1
Vorwort	2
1 Ihr Produkt	3
1.1 Beschreibung	3
1.2 Zubehör	3
2 Vor der Benutzung	4
2.1 Bestimmungsgemäße Verwendung	4
2.2 Allgemeine Sicherheitshinweise	4
2.3 Symbole am Scooter	5
2.4 Transport	5
2.5 Erstbenutzung und Lagerung	6
3 Benutzung des Scooters	7
3.1 Erste Fahrt	7
3.2 Bedienen Ihres Scooters	7
3.3 Transfer in und aus dem Scooter	11
3.4 Bremse und Freilaufhebel	12
3.5 Komforteinstellungen	12
3.6 Automatische Stromabschaltung	15
3.7 Aufladen der Akkus	15
3.8 Thermosicherungen	17
3.9 Kippschutz	17
4 Wartung und Pflege	18
4.1 Reinigung	18
4.2 Voraussichtliche Nutzungsdauer	19
4.3 Wiederbenutzung	19
4.4 Nutzungsende	19
4.5 Gewährleistung	19
5 Störungsbeseitigung	20
6 Technische Daten	22

Vorwort

DE

Herzlichen Glückwunsch! Sie sind nun Besitzer eines Vermeiren-Scooters!

Dieser Scooter wurde von versierten und engagierten Mitarbeitern gefertigt. Es entspricht hinsichtlich Konstruktion und Fertigung den hohen Qualitätsstandards von Vermeiren.

Vielen Dank für Ihr Vertrauen in Produkte von Vermeiren. Dieses Handbuch soll Ihnen bei der Benutzung dieses Scooters und seiner Bedienmöglichkeiten helfen. Lesen Sie es daher bitte aufmerksam durch, um sich mit der Bedienung, den Fähigkeiten und Beschränkungen Ihres Scooters vertraut zu machen.

Sollten Sie nach der Lektüre dieses Handbuchs noch Fragen haben, können Sie sich jederzeit an Ihren Fachhändler wenden. Er wird Ihnen gerne in dieser Angelegenheit weiterhelfen.

Wichtiger Hinweis

Um Ihre Sicherheit zu gewährleisten und die Nutzungsdauer Ihres Produkts zu verlängern, sollten Sie es gut behandeln und regelmäßig überprüfen und/oder warten lassen.

Dieses Handbuch enthält die neuesten Produktentwicklungen. Vermeiren behält sich das Recht vor, Veränderungen an dieser Art von Produkt vorzunehmen, ohne eine Verpflichtung einzugehen, ähnliche bereits ausgelieferte Produkte anzupassen oder auszutauschen.

Abbildungen des Produkts dienen zur Verdeutlichung der Anweisungen in diesem Handbuch. Das gezeigte Produkt kann in Details von Ihrem Produkt abweichen.

Verfügbare Informationen

Auf unserer Webseite <http://www.vermeiren.com/> finden Sie stets die aktuellste Version der in diesem Handbuch beschriebenen Informationen. Informieren Sie sich bitte regelmäßig auf dieser Website nach eventuell verfügbaren Aktualisierungen.

Sehbehinderte Personen können sich die elektronische Version dieses Handbuchs herunterladen und mit Hilfe einer Sprachsyntheselösung („Text-to-Speech-Software“) vorlesen lassen.



Dieses Benutzerhandbuch
Für Benutzer und Fachhändler



Benutzerhandbuch für Akku-Ladegerät
Für Benutzer und Fachhändler



Wartungshandbuch für Scooter
Für Fachhändler



EG-Konformitätserklärung

1 Ihr Produkt

1.1 Beschreibung



1. Kopfstütze
2. Rückenlehne
3. Armlehne / Armpolster
4. Sitzfläche
5. Hinterrad
6. Fußplatte
7. Vorderrad
8. Frontlicht
9. Fahrtrichtungsanzeigen
10. Rückspiegel
11. Geschwindigkeitshebel
12. Handgriffe
13. Korb
14. Freilaufhebel

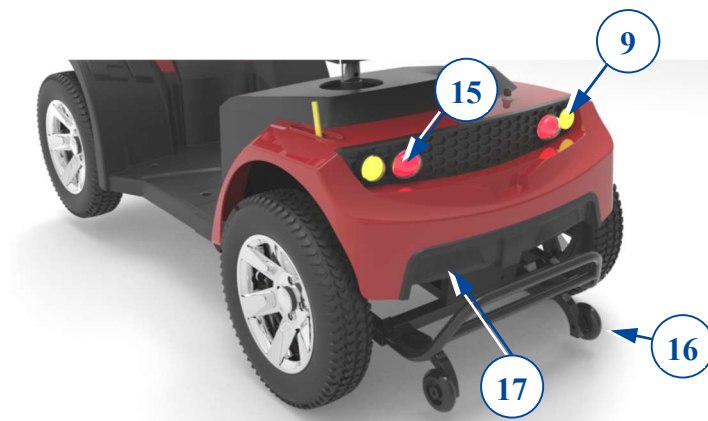

15. Rücklichter
16. Kippschutz
17. Typenschild

1.2 Zubehör

Folgende Zubehörkomponenten sind für den Scooter Mercurius 4 LTD erhältlich:

- Rückspiegel
- Manuelle Bremsen
- Gehstockhalter

2 Vor der Benutzung

DE

2.1 Bestimmungsgemäße Verwendung

Dieser Kapitel enthält eine kurze Beschreibung des vorgesehenen Verwendungszwecks Ihres Scooters. Darüber hinaus enthalten die Anweisungen in den anderen Kapiteln zusätzliche Warnhinweise. Auf diese Weise wollen wir Sie auf die Möglichkeit einer unsachgemäßen Benutzung hinweisen.

- Dieser Scooter ist als ein Klasse C-Produkt eingestuft und für die Benutzung im Freien geeignet.
- Er ist ausschließlich dafür konzipiert und gefertigt, eine (1) Person mit einem Gewicht von maximal 150kg zu transportieren. Er ist nicht dafür vorgesehen, Sachen oder Objekte zu transportieren oder zu anderen Zwecken als den zuvor beschriebenen Transport benutzt zu werden.
- Sie dürfen diesen Scooter NICHT benutzen, wenn Sie unter seelischen oder körperlichen Beeinträchtigungen leiden, die Sie oder andere Personen beim Fahren des Scooters in Gefahr bringen könnten, zum Beispiel Sehstörungen, psychische Störungen, Hemiplegie oder Paraplegie. Suchen Sie daher bitte zunächst Ihren Arzt auf und stellen Sie sicher, dass Ihr Fachhändler über dessen Rat informiert ist.
- Verwenden Sie möglichst ausschließlich von Vermeiren genehmigte Zubehör- oder Ersatzteile.
- Sehen Sie sich auch die technischen Daten und die Einschränkungen Ihres Scooters in Kapitel 6 an.
- Die Garantie für dieses Produkt beruht auf dessen normaler Benutzung und Wartung wie in diesem Handbuch beschrieben. Schäden an Ihrem Produkt, die auf unsachgemäße Benutzung oder mangelnde Wartung zurückzuführen sind, führen zum Erlöschen der Garantie.

2.2 Allgemeine Sicherheitshinweise

 **VORSICHT** Gefahr von Personen- und/oder Sachschäden

Bitte lesen und befolgen Sie die Anweisungen in dieser Bedienungsanleitung, da andernfalls Verletzungsgefahr besteht oder Ihr Scooter beschädigt werden könnte.

Beachten Sie bei der Benutzung die folgenden allgemeinen Warnhinweise:

- Benutzen Sie Ihren Scooter nicht, wenn Sie unter dem Einfluss von Alkohol, Medikamenten oder anderen Substanzen stehen, die Ihre Fahrtüchtigkeit beeinträchtigen könnten.
- Beachten Sie, dass einige Komponenten Ihres Scooters durch Einflüsse wie Umgebungstemperatur, Sonneneinstrahlung, Heizvorrichtungen oder Motorbetrieb sehr heiß oder kalt werden können. Seien Sie vorsichtig beim Berühren von Komponenten. Tragen Sie bei kaltem Wetter Schutzbekleidung. Warten Sie nach der Benutzung, bis sich der Scooter/Motor abgekühlt hat.
- Achten Sie vor dem Einschalten des Scooters darauf, in welcher Umgebung/Situation Sie sich befinden. Stellen Sie Ihre Geschwindigkeit entsprechend ein, bevor Sie losfahren. Wir empfehlen, beim Fahren in Innenräumen die langsamste Geschwindigkeitseinstellung zu wählen. Beim Fahren im Freien können Sie eine Geschwindigkeit wählen, bei der Sie sich wohl und sicher fühlen.
- Beachten Sie STETS, dass Ihr Scooter bei entladendem Akku oder zur Vermeidung etwaiger Schäden am Scooter plötzlich anhalten kann. Überprüfen Sie auch die in Kapitel 5 genannten Ursachen.
- Ihr Scooter wurde auf elektromagnetische Verträglichkeit geprüft und erfüllt die entsprechende Norm. Dennoch können Quellen elektromagnetischer Felder, zum Beispiel

die Felder von Mobiltelefonen, Stromgeneratoren oder leistungsstarken Energiequellen, die Fahrleistung Ihres Scooters beeinflussen. Andererseits kann auch die Elektronik Ihres Scooters Einfluss auf andere elektronische Geräte wie Alarmanlagen in Geschäften und Automatiktüren haben. Wir empfehlen daher, Ihren Scooter regelmäßig auf Beschädigungen und Verschleiß zu überprüfen, weil dadurch solche Störeinflüsse verstärkt werden können (siehe auch Kapitel 4).

- Fahren Sie nur auf ebenen Flächen, so dass sich alle vier Räder auf dem Boden befinden und ausreichend Kontakt für einen sicheren Betrieb des Scooters haben.
- Achten Sie während des Betriebs darauf, dass Finger, Kleidung, Gürtel, Schnallen oder Schmuck nicht von den Rädern oder anderen beweglichen Teilen erfasst werden.

2.3 Symbole am Scooter

Die nachstehend aufgeführten Symbole gelten für Ihren Scooter. Fehlende Symbole finden Sie in der entsprechenden ISO-Norm (ISO 7000, ISO 7001 und IEC 417).



Maximalgewicht des Benutzers



Verwendung im Freien



Innenbenutzung (nur Akku-Ladegerät)



Maximale Neigungssicherheit in °.



Höchstgeschwindigkeit



Typbezeichnung



Einklemmgefahr

2.4 Transport

2.4.1 Bewegen des Scooters

Am besten lässt sich der Scooter im neutralen Modus transportieren. Stellen Sie den Scooter auf den neutralen Modus und schieben Sie ihn an den gewünschten Ort.

Wenn dies nicht möglich ist, können Sie den Scooter wie folgt transportieren:

1. Schalten Sie den Scooter aus.
2. Entfernen Sie lose Teile (Sitz und Akkus).
3. Lagern Sie lose Teile an einem sicheren Ort.
4. Tragen Sie den Rahmen und die Lenkeinheit mit 2 oder 3 Personen an den gewünschten Ort. Greifen Sie den Rahmen am Fahrgestell oder an festen Rahmenteilern, nicht an den Stoßfängern oder den Kunststoffteilen.

2.4.2 Transport im Auto

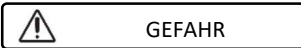

Verletzungsgefahr - Der Scooter ist nicht zur Verwendung als Sitz in einem Kraftfahrzeug geeignet.

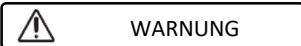

Verletzungsgefahr

- Entfernen Sie vor dem Transport alle losen Teile.
- Während des Transports dürfen sich keine Personen oder Gegenstände unter dem Scooter, auf der Fußplatte oder dem Sitz befinden.
- Stellen Sie sicher, dass der Scooter richtig befestigt ist, um Verletzungen der Fahrgäste bei Kollisionen oder plötzlichen Bremsmanövern zu vermeiden.
- Halten Sie keine Finger zwischen die Komponenten des Scooters.

Die beste Art, Ihren Scooter im Fahrzeug zu transportieren, besteht darin, ihn mit Hilfe von Rampen in das Fahrzeug zu fahren.

Falls Sie ungeübt im Befahren von Rampen sind, können Sie den Scooter in den neutralen Modus bringen und ihn dann über die Rampen ins Fahrzeug schieben.

Wenn der Scooter nicht in das Auto passt, ist es auch möglich, den Scooter wie folgt zu transportieren:

1. Entfernen Sie vor dem Transport alle losen Teile (Sitz, usw.).
2. Lagern Sie lose Teile an einem sicheren Ort.
3. Wenn möglich, entfernen Sie die Akkus/Akkukästen, um Gewicht zu sparen.
4. Klappen Sie die Lenkeinheit mit der Winkeleinstellung nach unten.
5. Platzieren Sie den Scooter mit 2 oder 3 Personen im Auto.
6. Verzurren Sie den Rahmen des Scooters sicher am Fahrzeug.

2.5 Erstbenutzung und Lagerung

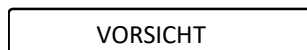

Gefahr eines Akkuschadens

- Achten Sie darauf, den Akku niemals vollständig zu entladen.
- Unterbrechen Sie den Ladezyklus nicht und trennen Sie das Ladegerät erst ab, wenn der Akku vollständig aufgeladen ist.
- Achten Sie darauf, dass Ihr Scooter in einem trockenen Innenraum untergebracht ist, um zu verhindern, dass sich Schimmel bildet und die Polsterung beschädigt wird. Verwenden Sie ggf. eine Schutzabdeckung.
- Informieren Sie sich über die technischen Details der Lagerung (siehe Abschnitt 5).

Achten Sie darauf, dass der Akku vollständig aufgeladen ist, bevor Sie Ihren Scooter benutzen. Erkundigen Sie sich bei Ihrem Händler, ob dies bereits geschehen ist oder nicht. Befolgen Sie zum Aufladen die Anweisungen in Abschnitt 3.7.

3 Benutzung des Scooters



WARNUNG

Verletzungsgefahr

- Lesen Sie bitte zunächst die vorhergehenden Abschnitte, um sich über die Benutzungsbedingungen zu informieren. Benutzen Sie Ihren NICHT, bevor Sie alle Anweisungen aufmerksam gelesen und vollständig verstanden haben.
- Bei Zweifeln oder Fragen wenden Sie sich bitte zwecks Hilfe an Ihren Fachhändler, Pflegedienst oder Fachberater.

3.1 Erste Fahrt



VORSICHT

Gefahr von Personen- oder Sachschäden

- Stellen Sie sicher, dass Ihr Scooter AUSgeschaltet ist, wenn Sie auf- oder absteigen.
 - Trennen Sie immer das Ladegerät vom Scooter ab, bevor Sie losfahren.
- i** Stellen Sie sicher, dass Sie mit dem Betrieb Ihres Scooters vertraut sind, bevor Sie ihn an überfüllten und damit möglicherweise gefährlichen Orten benutzen. Üben Sie zunächst in einem weiträumigen, freien Bereich mit wenigen Passanten und bitten Sie jemanden, Sie zu begleiten.
1. Stellen Sie sicher, dass:
 - der Scooter auf einer ebenen Fläche steht und alle vier Räder den Boden berühren;
 - der Akku vollständig geladen ist, siehe Abschnitt 3.7;
 - der Motor angekoppelt ist, siehe Abschnitt 3.4;
 - die Reifen den korrekten Luftdruck haben, siehe Abschnitt 5;
 - Sie die korrekte Sitzposition eingenommen haben;
 - alle Einstellungen sicher fixiert wurden.
 2. Schalten Sie den Scooter ein, siehe Abschnitt 3.2.
 3. Stellen Sie die Geschwindigkeit auf die niedrigste Einstellung, siehe Abschnitt 3.2.
 4. Legen Sie beide Hände auf die Handgriffe an der Lenkstange.
 5. Ziehen Sie leicht am rechten Bedienhebel, um vorwärts zu fahren. Benutzen Sie den linken Bedienhebel, um rückwärts zu fahren. Lassen Sie den Hebel los, um anzuhalten. Wiederholen Sie dies einige Male.
 6. Wenn Sie sich sicher genug fühlen, wiederholen Sie dies bei höherer Geschwindigkeit.
 7. Versuchen Sie nun, vorwärts und rückwärts um die Kurve zu fahren. Wiederholen Sie dies einige Male.
 8. Achten Sie darauf, dass Ihr Scooter stabil steht, wenn Sie Ihre Fahrt beenden.
 9. Schalten Sie den Scooter aus und ziehen Sie den Schlüssel ab, um den Scooter gegen Diebstahl zu schützen.

3.2 Bedienen Ihres Scooters



WARNUNG

Gefahr von Personen- oder Sachschäden

- Befahren Sie KEINE Böschungen, Hindernisse, Stufen oder Randsteine, die größer als vom Hersteller beschrieben sind (siehe technische Daten in Abschnitt 5).
- Halten Sie sich an die jeweils geltenden Straßenverkehrsvorschriften.
- Passen Sie die Geschwindigkeit nicht während der Fahrt an.
- Berücksichtigen die jeweiligen Witterungsbedingungen. Vermeiden Sie es, bei feuchtem Wetter, extremer Hitze, Schnee, Glatteis, Minustemperaturen zu fahren (siehe technische Daten in Kapitel 5).
- Versuchen Sie, Ecken und Kurven mit einem langen Lenkradius zu befahren, um ein Umkippen zu vermeiden. Vermeiden Sie es, Kurven zu schneiden und abrupte

Lenkbewegungen auszuführen. Versuchen Sie, enge Passagen gerade zu durchfahren, um nicht steckenzubleiben.

- Lehnen Sie sich auf dem Scooter nicht zu weit nach rechts/links/vorn/hinten, um ein Umkippen zu vermeiden. Seien Sie besonders aufmerksam, wenn Sie Schrägpässagen befahren oder Hindernisse passieren.
- Achten Sie auf andere Verkehrsteilnehmer, für die Ihr Scooter ein Hindernis sein könnte. Seien Sie besonders achtsam bei Kurvenfahrten sowie beim Wenden und Rückwärtsfahren. Falls Sie noch nicht darin versiert sind, rückwärts zu fahren, sollten Sie dies zunächst an einem ruhigen Ort üben. Zeigen Sie an, wohin Sie fahren wollen, bevor Sie Ihre Fahrtrichtung wechseln.
- Wenn Sie in geschlossenen Räumen fahren, verwenden Sie nur die niedrigste Geschwindigkeitseinstellung.
- Schalten Sie Ihren Scooter während der Fahrt nicht „AUS“, da dies zu einer Notbremsung und möglicher Unfall- und Verletzungsgefahr führt.
- Berücksichtigen Sie Ihren Bremsweg; siehe auch technische Daten in Kapitel 6. Beachten Sie, dass der Bremsweg von Geschwindigkeit, Oberflächenbeschaffenheit, Wetterbedingungen, Gefälle und Gewicht des Benutzers abhängig ist.
- Achten Sie auf Löcher oder Spalten in der Straße, die für die Räder problematisch sein könnten.

3.2.1 Steuerung durch den Bediener

- Schalten Sie den Scooter EIN, indem Sie den Schlüssel drehen.
- Die Akkuladezustandsanzeige (1) leuchtet auf und zeigt den aktuellen Ladezustand Ihrer Akkus an.
- Drücken Sie den Geschwindigkeitsregler (2, 3, 4), um die gewünschte Fahrgeschwindigkeit zu wählen.
 - Drücken Sie die Taste (4), um zwischen der Einstellung für hohe/niedrige Geschwindigkeit zu wählen.
 - Drücken Sie die Taste (2), um die Geschwindigkeit innerhalb der gewählten Einstellung zu verringern.
 - Drücken Sie die Taste (3), um die Geschwindigkeitsregelung zu erhöhen.
- Um die Hupe zu betätigen, drücken Sie den Hupenknopf (5).
- Um die Vorder- und Rückbeleuchtung einzuschalten, drücken Sie die Lichttaste (7).
- Um die Warnblinkleuchten einzuschalten, drücken Sie die Taste (10).
- Um die Fahrtrichtungsanzeigen einzuschalten, drücken Sie die gewünschte Taste (9) (rechts) oder (8) (links). Der Summer gibt einen Piepton ab, wenn die Fahrtrichtungsanzeigen eingeschaltet werden.



1. Akkuladezustandsanzeige / LCD-Anzeige
2. Geschwindigkeitsregelung (langsam)
3. Geschwindigkeitsregelung (schnell)
4. Geschwindigkeitsschalter
5. Hupe
6. Einstellen: Modus ändern
7. Lichter (vorne und hinten)
8. Fahrtrichtungsanzeiger (links)
9. Fahrtrichtungsanzeiger (rechts)
10. Warnblinklicht

3.2.2 LCD-Anzeige

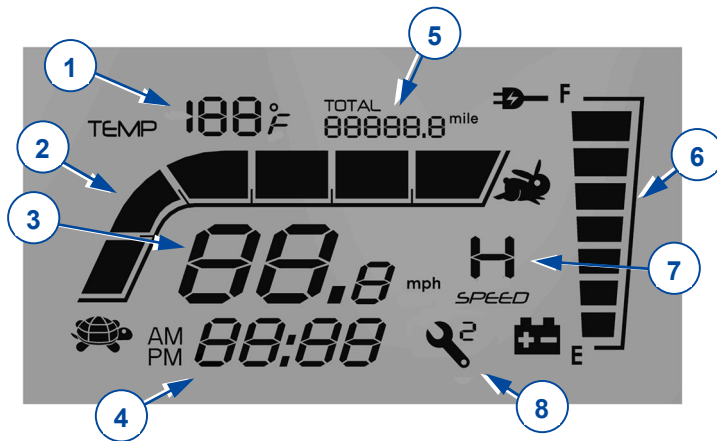

1. Anzeige der Temperatur
2. Geschwindigkeitsbalken
3. Anzeige der Geschwindigkeit
4. Zeitanzeige
5. Anzeige von Kilometerstand oder Fahrstrecke
6. Akkuladeanzeige
7. Anzeige für hohe/niedrige Geschwindigkeit
8. Controller-Fehlercode

Die Zeiteinstellung ist an das Akkusystem gebunden. Sobald Sie die Akkus wechseln oder neue Akkus anschließen, müssen Sie die Zeiteinstellung zurücksetzen.

Das System verfügt über einen Kilometerspeicher für die Fahrstrecke. Sie brauchen die Anzeige des Kilometersands nach einem Akkuwechsel nicht zurückzusetzen.

3.2.3 Einstellungen

Drücken Sie auf **SET**, um den Modus zu ändern, und auf um Zeit und die Anzeige zu modifizieren.

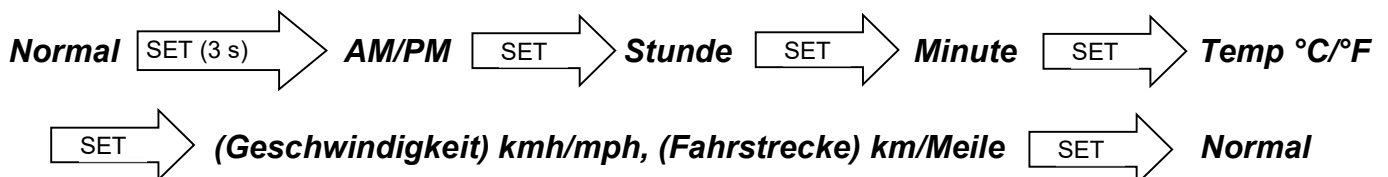

Vermeiren ist für die Änderungen in der Software verantwortlich. Wenden Sie sich bei Fragen oder Aktualisierungen an Ihren Händler oder an Vermeiren.

3.2.4 Betätigen der Bremsen

Betätigen der elektromagnetischen Bremsen:

1. Lassen Sie den Geschwindigkeitshebel los. Die elektromagnetische Bremse im Motor wird aktiviert, der Scooter hält an.

Betätigen der manuellen Bremsen (optional) - Notbremse:

1. Ziehen Sie den Bremshebel (1) zum Handgriff.
2. Lassen Sie den Bremshebel los.

Betätigen der manuellen Bremsen (optional) - Feststellbremse:

1. Ziehen Sie den Bremshebel (1) zum Handgriff und verriegeln Sie ihn mit dem Knopf.
2. Ziehen Sie den Bremshebel erneut an, um den Knopf zu lösen.

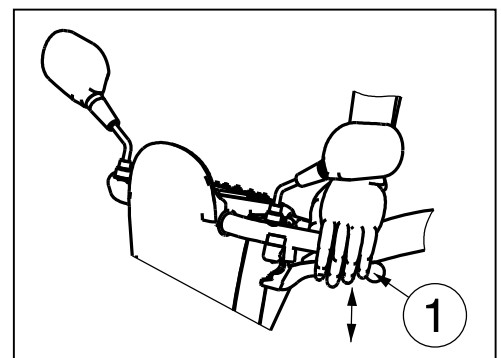

Die Bremswirkung der manuellen Bremse kann mit dem Bremsseil-Einsteller eingestellt werden.

3.2.5 Fahren mit dem Scooter

 **WARNUNG** Verletzungsgefahr

- Verwenden Sie nicht beide Seiten des Geschwindigkeitshebels gleichzeitig. Dadurch können Sie Ihren Scooter möglicherweise nicht mehr kontrollieren.

Bewegen Sie den Geschwindigkeitshebel in die gewünschte Richtung:

ZIEHEN MIT DER RECHTEN HAND = VORWÄRTSBEWEGUNG

ZIEHEN MIT DER LINKEN HAND = RÜCKWÄRTSBEWEGUNG

Durch weiteres Ziehen des Hebels wird die Geschwindigkeit innerhalb der gewählten Geschwindigkeitseinstellung erhöht. Verwenden Sie höhere Geschwindigkeitseinstellungen nur, wenn Sie sicher sind, dass Sie Ihren Scooter leicht bedienen und kontrollieren können.

Wenn Sie den Scooter einschalten, warten Sie 3 Sekunden, bevor Sie den Geschwindigkeitshebel ziehen. Andernfalls ertönt die Hupe als Warnung und der Scooter bewegt sich nicht. Wenn dies der Fall ist, schalten den Scooter AUS und wieder EIN.

3.2.6 Bremsen

Um zu bremsen, lassen Sie den Geschwindigkeitshebel los. Er kehrt in die neutrale Position zurück und bremst Ihren Scooter sanft bis zum Stillstand ab. Üben Sie das Anfahren und Bremsen, um sich an den Scooter zu gewöhnen. Sie müssen abschätzen können, wie Ihr Scooter reagiert wenn Sie fahren oder bremsen.

3.2.7 Fahren um Kurven

 **WARNUNG** Verletzungsgefahr durch Kippen

- Reduzieren Sie Ihre Geschwindigkeit, bevor Sie in eine Kurve oder Straßenbiegung fahren.
- Halten Sie stets einen ausreichenden Abstand von Ecken und Hindernissen.
- Fahren Sie Ihr Fahrzeug nicht in Schlangenlinien und machen Sie keine unberechenbaren Wendemanöver.

Benutzen Sie bei Kurven beide Hände, um den Lenker in die gewünschte Richtung zu drehen. Achten Sie auf jeden Fall darauf, dass genügend Platz vorhanden ist, um durch die Kurven zu fahren. Enge Passagen sind vorzugsweise in einem großen Bogen anzufahren, damit Sie möglichst gerade von vorne in die engste Stelle fahren. Denken Sie daran, dass der hintere Teil Ihres Scooters in den meisten Fällen breiter sein wird als der vordere Teil.

3.2.8 Rückwärtsbewegung

Die Geschwindigkeit der Rückwärtsbewegung wird im Vergleich zur Vorwärtsfahrt automatisch reduziert. Wir empfehlen Ihnen auch, die langsamste Geschwindigkeitseinstellung zu verwenden, wenn Sie rückwärtsfahren.

Vergessen Sie nicht, dass die Lenkrichtung bei Rückwärtsfahrt entgegengesetzt zur Vorwärtsfahrt ist und dass Ihr Scooter direkt in die gewünschte Richtung abbiegt.

Beim Rückwärtsfahren des Scooters ertönt die Hupe.

3.2.9 Bewältigen von Steigungen und Gefälle

 **WARNUNG** Gefahr von Personen- und/oder Sachschäden

- Bringen Sie den Scooter an einer Böschung niemals in den Freilaufmodus. Der Scooter könnte sich in Bewegung setzen und Sie oder Passanten verletzen.
- Machen Sie bei Bergabfahrten keine unnötigen Lenkbewegungen, weil der Scooter durch sein Eigengewicht umkippen könnte.
- Achten Sie bei Bergauf- oder -abfahrten darauf, dass alle vier Räder Bodenkontakt haben.

Bergauffahrten

- Befahren Sie Steigungen geradlinig mit hoher Geschwindigkeit und lehnen Sie sich dabei leicht nach vorn. Wenn Sie schräg oder zu langsam fahren, besteht die Gefahr, dass Sie umkippen oder herunterfallen.
- Wenden Sie niemals an einer Steigung.

Bergabfahren

- Befahren Sie Gefällestrrecken geradlinig (vorwärts oder rückwärts) und mit geringerer Geschwindigkeit. Wenn Sie schräg oder zu schnell fahren, besteht die Gefahr, dass Sie umkippen oder herunterfallen.
- Lehnen Sie sich leicht nach hinten, wenn Sie ein Gefälle vorwärts herunterfahren, und leicht nach vorn, wenn Sie ein Gefälle rückwärts herunterfahren.

3.2.10 Bewältigen von Hindernissen

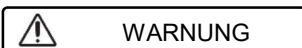

WARNUNG

Verletzungsgefahr bei unerwarteter Bewegung

- Benutzen Sie den Scooter nicht als Aufstiegshilfe.
- Fahren Sie immer rechtwinklig an einen Randstein heran.
- Achten Sie beim Herauf- oder Herunterfahren darauf, dass alle Räder jederzeit Bodenkontakt haben.

Es ist möglich, mit Ihrem Scooter über Stufen von maximal 100 mm zu fahren. Nehmen Sie einen Anlauf von 500 mm, um diese Stufe zu bewältigen.



3.3 Transfer in und aus dem Scooter

1. Parken Sie den Scooter so nahe wie möglich an dem Ort, an dem der Transfer stattfinden soll.
2. Achten Sie darauf, dass der Scooter ausgeschaltet ist.
3. Drehen Sie das Achselpolster auf der Seite, auf der der Transfer stattfinden soll, nach oben.
4. Nehmen Sie den Transfer zum / vom Sitz des Scooters vor.



3.3.1 Korrekte Position im Scooter

Einige Empfehlungen zur bequemen Benutzung des Scooters:

1. Rutschen Sie mit Ihrem unteren Rückenbereich so nahe wie möglich an die Rückenlehne heran.
2. Stellen Sie sicher, dass Ihre Oberschenkel waagrecht sind.

3.4 Bremse und Freilaufhebel



Gefahr von Personen- und/oder Sachschäden

- Betätigen Sie den Freilaufhebel nur, wenn Ihr Scooter AUS ist!
- Bei eingeschränkter Mobilität sollte der Freilaufhebel von einem Assistenten betätigt werden. Betätigen Sie den Freilaufhebel NIEMALS, wenn Sie Ihre Sitzposition eingenommen haben.

Der Scooter ist mit einer Freilaufeinrichtung ausgestattet, die für die Begleitperson zugänglich und von dieser bedienbar ist, oder auch von dem Benutzer, wenn er nicht im Scooter sitzt. Bringen Sie den Scooter nur in Neutralstellung, um den Scooter zu transportieren oder ihn aus einer Gefahrenzone zu bringen.

- Fahren
 1. Schalten Sie bei ausgeschaltetem Scooter den Freilaufhebel auf „Antrieb“.
 2. Schalten Sie den Scooter EIN.
 3. Jetzt ist elektronisch gesteuertes Fahren möglich.
- Neutral
 1. Schalten Sie den Scooter AUS.
 2. Schalten Sie den Freilaufhebel auf „neutral“.
 3. Der Scooter kann nun ohne elektronischen Antrieb geschoben werden.

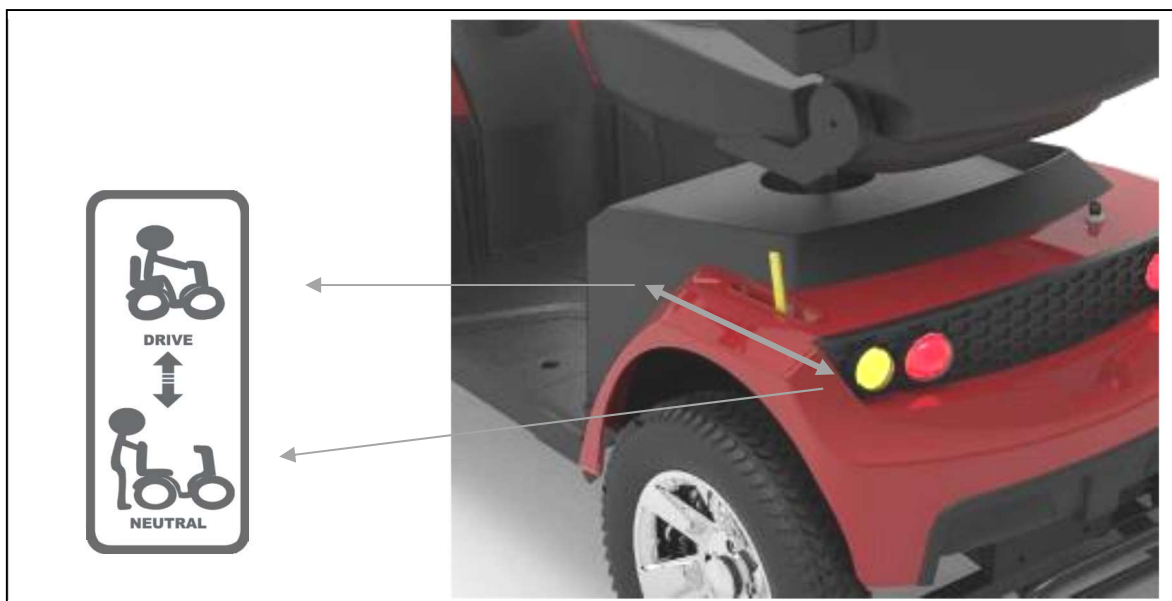

3.5 Komforteinstellungen

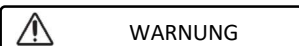

Gefahr von Personen- und/oder Sachschäden

- Führen Sie niemals Einstellungen während der Fahrt durch.
- Die erlaubten Einstellungen können die Stabilität Ihres Scooters verändern (nach hinten oder zur Seite kippen).

3.5.1 Einstellen der Lenkeinheit

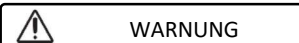

Verletzungsgefahr

- Schalten Sie den Scooter aus, bevor Sie den Winkel der Lenkeinheit einstellen.
- Lehnen Sie sich nicht mit dem ganzen Körper auf die Lenkeinheit.



Die Lenkeinheit kann in viele verschiedene Positionen (stufenlos) passend für jeden Fahrer eingestellt werden.

1. Drücken Sie den Hebel nach unten.
2. Stellen Sie die Lenkeinheit auf die gewünschte Position.
3. Lassen Sie den Hebel los.

3.5.2 Einstellen des Sitzes

 **WARNUNG** Verletzungsgefahr

- Achten Sie darauf, dass der Sitz sicher arretiert ist.



Entfernen des Sitzes

1. Ziehen Sie den Sitzhebel nach oben.
2. Drehen Sie den Sitz ein wenig und heben Sie den Sitz aus der Einstellstange heraus.
3. Lassen Sie den Sitzhebel los.

Einsetzen und Verriegeln des Sitzes

1. Ziehen Sie den Sitzhebel nach oben.
2. Stellen Sie den Sitz auf die Einstellstange und halten Sie gleichzeitig den Sitzhebel eingedrückt.
3. Lassen Sie den Sitzhebel los.
4. Stellen Sie sicher, dass der Sitz fest sitzt.

Schwenken des Sitzes

1. Ziehen Sie den Sitzhebel nach oben.
2. Drehen Sie den Sitz in die gewünschte Richtung.
3. Lassen Sie den Sitzhebel los. Der Sitz stoppt immer nach 90°.
4. Stellen Sie sicher, dass der Sitz fest sitzt.

Einstellen der Sitztiefe



1. Ziehen Sie den Hebel für die Sitztiefeinstellung nach oben.
2. Bewegen Sie den Sitz vorwärts oder rückwärts über die Sitztiefenschienen.
3. Um den Sitz zu arretieren, lassen Sie den Hebel los, wenn der Sitz die gewünschte Position erreicht hat.
4. Drehen Sie den Sitz ein wenig, bis er einrastet.
5. Achten Sie darauf, dass der Sitz sicher arretiert ist.

3.5.3 Einstellen der Rückenlehne

- 1 = Sitzsystem
- 2 = Kipphebel



An der Rückenlehne (Übergang zur Sitzpolsterung) befindet sich ein Kipphebel (2). Ziehen Sie diesen Hebel nach oben, um die Rückenlehne zu entriegeln und nach vorne zu klappen (-75°), oder stellen Sie den Winkel der Rückenlehne ein (0°-22°).

3.5.4 Einstellen der Kopfstütze

1. Drücken Sie den Sicherungsstift (1) vorsichtig in Richtung der Kopfstütze.
2. Bewegen Sie die Kopfstütze in die gewünschte Höhe.
3. Lassen Sie den Sicherungsstift los (1).
4. Die Kopfstütze rastet hörbar ein.

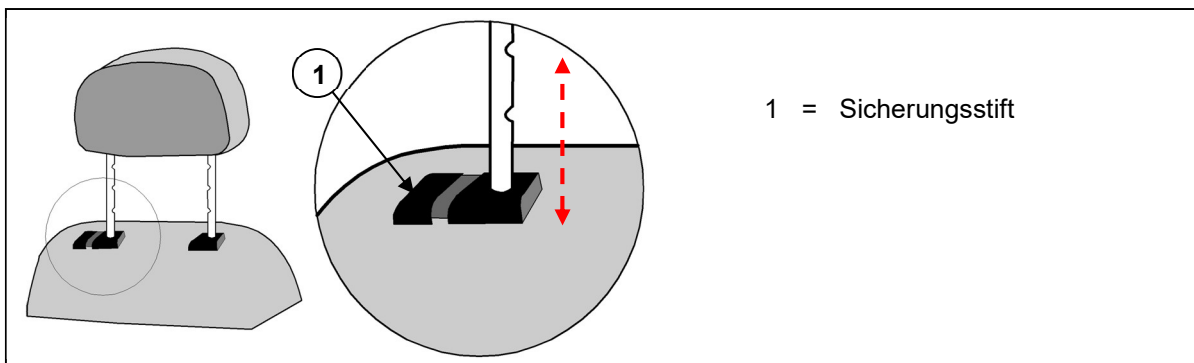

1 = Sicherungsstift

3.5.5 Einstellen der Armlehnen

ACHTUNG Kippgefahr

- Stellen Sie sicher, dass die Armlehnen symmetrisch zum Sitz positioniert sind.
- Montieren Sie das Innenrohr immer in einem Sicherheitsabstand von 50 mm im Außenrohr.

Die Armlehne kann in Höhe und Tiefe verstellt werden.

Einstellen der Armlehnenhöhe

ACHTUNG Verletzungsgefahr - Legen Sie Ihre Finger, Schnallen, Kleidung und Schmuck nicht zwischen das Wegschwingsystem des Armpolsters.



1. Klappen Sie das Achselpolster nach hinten.
2. Lösen Sie den Sternknopf.
3. Fassen Sie das Armpolster.
4. Bewegen Sie das Armpolster nach oben oder unten auf die gewünschte Höhe (Bereich: 30 mm stufenlos).
5. Drehen Sie den Sternknopf wieder fest.
6. Stellen Sie sicher, dass die Armlehne fest sitzt.

Einstellen der Armlehnenhöhe

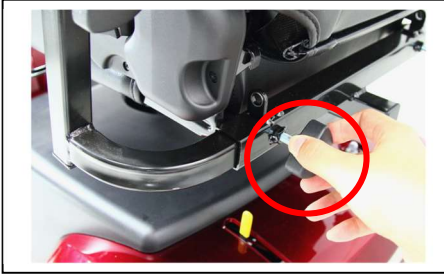

1. Lösen Sie den Sternknopf, auf der Rückseite des Scooters.
2. Greifen Sie das innere Quadratrohr.
3. Bewegen Sie das Rohr, um die Armlehne auf die gewünschte Tiefe (Bereich: 120 mm je Seite stufenlos) einzustellen.
4. Drehen Sie den Sternknopf wieder fest.
5. Stellen Sie sicher, dass die Armlehne fest sitzt.

3.6 Automatische Stromabschaltung

Um zu verhindern, dass der Akku versehentlich entladen wird, hat Ihr Scooter eine automatische Abschalteneinrichtung. Wenn der Scooter eingeschaltet wird und für einen Zeitraum von zehn Minuten keine weitere Aktion erfolgt, schaltet er sich automatisch ab. Wenn dies der Fall ist, schalten Sie Ihren Scooter einfach aus und wieder ein, um ihn wieder einsatzbereit zu machen.

3.7 Aufladen der Akkus



WARNUNG

Gefahr von Personen- und Sachschäden durch Feuer

- Benutzen Sie ausschließlich das zum Lieferumfang des Scooters gehörende Ladegerät. Die Benutzung eines anderen Ladegeräts kann mit Gefahren verbunden sein (Brandgefahr).
- Das Akku-Ladegerät ist nur dafür vorgesehen, die mit dem Scooter mitgelieferten Akkus aufzuladen, keine anderen Akkus.
- Nehmen Sie keine Veränderungen an mitgelieferten Teilen wie Kabeln, Steckern oder dem Ladegerät vor. Der Akku oder die Anschlusskontakte dürfen darf keinesfalls geöffnet oder verändert werden.
- Schützen Sie den Akku und das Ladegerät vor offenem Feuer, hohen und niedrigen Temperaturen (siehe Kapitel 5), Feuchtigkeit, Sonneneinstrahlung und starken Erschütterungen (z. B. Sturz). Benutzen Sie den Akku NICHT, wenn eine dieser Bedingungen vorliegt.
- Laden Sie den Akku mit Hilfe des Ladegeräts in einem gut belüfteten Gebäudebereich außerhalb der Reichweite von Kindern auf.
- Lesen Sie zunächst die Gebrauchsanweisung des mitgelieferten Ladegeräts, bevor Sie den Akku des Scooters aufladen. Für weitergehende Informationen wenden Sie sich bitte an Ihren Fachhändler oder besuchen Sie unsere Website <http://www.vermeiren.com/>



VORSICHT

Beschädigungsgefahr

- Der Akku wird durch Selbstentladung und den Ruhestrom der angeschlossenen Verbraucher allmählich entladen. Der Akku kann irreversibel beschädigt werden, wenn er vollständig entladen wird. Achten Sie deshalb darauf, den Akku rechtzeitig wieder aufzuladen:
 - Bei intensiver Nutzung (lange Strecken, täglicher Gebrauch): Nach Gebrauch unverzüglich aufladen.
 - Bei durchschnittlicher Nutzung (kurze Strecken, täglich oder wenige Male pro Woche): Akku aufladen, wenn die Anzeige 50 % Entladung anzeigt.
 - Bei geringer Nutzung oder Lagerung: Einmal pro Woche aufladen.
- Lesen Sie die Lagerungs- und Wartungshinweise in Kapitel 4 sowie die technischen Details in Kapitel 5.
- Trennen Sie das Ladegerät erst ab, wenn der Akku vollständig aufgeladen ist; siehe folgende Symbole auf dem Ladegerät.
- Laden Sie Akkus nie unter 0°C auf. Bringen Sie den Akku an einen wärmeren Ort und starten Sie den Aufladevorgang.
- Halten Sie die Anschlusskontakte des Ladegeräts frei von Staub und anderen Verunreinigungen.

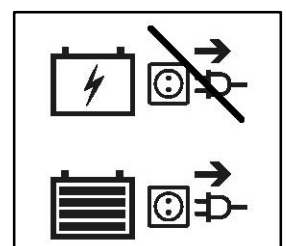

- Sollte sich der Akku nicht gemäß den nachstehenden Anweisungen aufladen lassen, wenden Sie sich bitte an Ihren Fachhändler.
- Hinweise zum Wechseln der Akkus enthält die Montageanleitung.
 - Das Akku-Ladegerät sollte von der Netzstromversorgung abgetrennt werden, wenn es nicht benutzt wird. Dies verhindert einen unnötigen Energieverbrauch.
- i** • Wenn Geräte während des Aufladens des Scooters an den USB-Anschluss angeschlossen bleiben, wird die Batterie nie vollständig aufgeladen. Ziehen Sie deshalb alle Geräte vom USB-Anschluss ab, bevor Sie den Scooter aufladen.

Die Leuchtdioden (LEDs) in der Lenkeinheit zeigen die Restkapazität Ihrer Akkus an. Wenn das Akku-Ladegerät eingeschaltet ist und keine LEDs leuchten, überprüfen Sie die Sicherung. Wenn die rote LED nicht leuchtet, ist das Ladegerät defekt. Wenden Sie sich an Ihren Fachhändler.

1. Schalten Sie den Scooter AUS und ziehen Sie den Schlüssel ab.
2. Schließen Sie ZUERST das Akku-Ladegerät an eine Steckdose mit 230 V Wechselstrom an.
3. Öffnen Sie die Abdeckung des Ladepunkts am Scooter (falls zutreffend).
4. Schließen Sie das Ladegerät an.
5. Eine Erläuterung der Anzeigen auf dem Ladegerät finden Sie in dem Handbuch für das Akku-Ladegerät.
6. Wenn der Akku vollständig aufgeladen ist, trennen Sie den Scooter vom Ladegerät.
7. Schalten Sie den Scooter EIN und überprüfen Sie, ob alle Lampen der Akkustatusanzeige leuchten.
8. Trennen Sie das Ladegerät von der Steckdose ab, lassen Sie es abkühlen, und lagern Sie es dann an einem trockenen Ort.

i Wenn die Bedienkonsole nach dem Aufladen den Warncode „Antrieb blockiert“ anzeigt, vergewissern Sie sich, dass das Akku-Ladegerät getrennt ist. Diese Sicherheitsmaßnahme verhindert das Fahren mit dem Scooter, solange das Ladegerät noch mit dem Stromnetz verbunden ist.



3.8 Thermosicherungen



Um den Motor vor Überlastung zu schützen, hat Ihr Scooter auf der Rückseite einen thermischen Sicherheitsmechanismus. Die Thermosicherung schaltet den Motor automatisch ab, um eine Überhitzung und damit schnellen Verschleiß oder Ausfälle zu verhindern. Sie können die thermische Sicherheitsvorrichtung durch einen Spalt auf der Rückseite der Kunststoffabdeckung erreichen.

Die thermische Sicherheitsvorrichtung kann aktiviert werden, wenn Sie Wege herauf- oder herunterfahren, deren Steigung die maximal festgelegte Steigung überschreitet. Nennlasten, die das zulässige Maximum überschreiten, können ebenfalls zum Auslösen der Sicherheitsvorrichtung führen. Auch wenn Sie mit angezogener Motorbremse, kann es zu einer Überlastung kommen. Die maximalen Werte, die nicht überschritten werden dürfen, sind in Abschnitt 5 aufgeführt.

Um den Scooter wieder benutzen zu können, beseitigen Sie die Überlastsituation und warten Sie, bis sich der Motor abgekühlt hat. Drücken Sie dann den thermischen Sicherheitsmechanismus vorsichtig wieder hinein. Ihr Scooter ist jetzt wieder einsatzbereit.

3.9 Kippschutz



Am Rahmen des Scooters ist auf der Rückseite ein Kippschutz (1) befestigt. Dieser Kippschutz kann nicht entfernt werden. Er ist für Ihre Sicherheit da. Er verhindert, dass der Scooter nach hinten umkippt, wenn Sie über kleine Hindernisse fahren, die NICHT die maximale Höhe überschreiten, die in Abschnitt 5 angegeben ist.

4 Wartung und Pflege

- i** Durch eine regelmäßige Pflege wird Ihr Scooter in einem einwandfreien Zustand bleiben. Bezüglich des Wartungshandbuchs besuchen Sie die Vermeiren-Website: www.vermeiren.com.

 **ACHTUNG** Gefahr von Personen- oder Sachschäden

Reparaturen und Erneuerungen dürfen nur von geschultem Personal und mit Original-Ersatzteilen von Vermeiren durchgeführt werden.

- i** Auf der letzten Seite dieses Handbuchs befindet sich ein Registrierungsformular, auf dem der Fachhändler jeden Service dokumentieren kann. Die Wartungshäufigkeit hängt von der Häufigkeit und Intensität der Nutzung ab. Wenden Sie sich an Ihren Händler, um einen allgemeinen Zeitplan für Inspektion/Wartung/Reparatur zu vereinbaren.

Vor jeder Benutzung

Unterziehen Sie folgende Punkte einer Sichtprüfung:

- Akkustatus: Laden Sie den Akku ggf. auf (siehe Abschnitt 3.7).
- Zustand der Räder/Reifen: Korrekter Druck, korrektes Profil, keine Schäden.
- Gesamtzustand.

Wenden Sie sich wegen etwaiger Reparaturen oder Ersatzteile an Ihren Fachhändler.

Monatlich

Falls Ihr Scooter längere Zeit lang nicht benutzt wird, sollten Sie dennoch den Akku einmal pro Monat aufladen. Für weitergehende Informationen siehe Abschnitt 3.7.

Jährlich oder häufiger

Lassen Sie Ihren Scooter mindestens einmal pro Jahr oder häufiger von Ihrem Fachhändler inspizieren und warten. Die minimale Wartungshäufigkeit ist von der Benutzung abhängig und sollte daher zusammen mit Ihrem Fachhändler abgesprochen werden.

Bei Lagerung

Achten Sie darauf, dass Ihr Scooter trocken untergebracht ist, um zu verhindern, dass sich Schimmel bildet oder die Polsterung beschädigt wird. Klemmen Sie den Akku ab, damit er nicht beschädigt wird.

4.1 Reinigung

 **VORSICHT** Beschädigungsgefahr durch Feuchtigkeit

- Halten Sie die Bedienkonsole sauber und schützen Sie sie vor Wasser und Regen.
- Benutzen Sie keinesfalls einen Wasserschlauch oder Hochdruckreiniger, um den Scooter zu reinigen.

Wischen Sie alle festen Teile des Scooters mit einem feuchten (nicht durchnässten) Tuch ab. Benutzen Sie ggf. eine milde Seife, die für Lacke und Kunststoffe geeignet ist.

Die Polsterung kann mit lauwarmem Wasser und einer milden Seife gereinigt werden. Verwenden Sie keine scheuernden Reinigungsmittel.

Halten Sie die Lüftungsöffnungen des Ladegeräts sauber und frei von Staubansammlungen. Entfernen Sie vorhanden Staub und reinigen Sie das Gehäuse des Ladegeräts bei Bedarf mit einem angefeuchteten Tuch.

4.2 Voraussichtliche Nutzungsdauer

Die durchschnittliche Nutzungsdauer Ihres Scooters beträgt 5 Jahre. Je nach Nutzungshäufigkeit, Betriebsbedingungen und Wartung kann die Nutzungsdauer Ihres Scooters länger oder kürzer sein.

4.3 Wiederbenutzung

Lassen Sie den Scooter vor jeder Wiederbenutzung desinfizieren, inspizieren und entsprechend den Anweisungen in die Wartungsanleitung.

4.4 Nutzungsende

Am Ende seiner Nutzungsdauer muss Ihr Scooter gemäß den geltenden Umweltvorschriften entsorgt werden. Dazu wird er im besten Fall zerlegt, um den Transport wiederverwertbarer Teile zu erleichtern. Üblicherweise wird der Akku getrennt gesammelt.

4.5 Gewährleistung

Die Garantie für dieses Produkt unterliegt den allgemeinen Geschäftsbedingungen des jeweiligen Landes.

5 Störungsbeseitigung

Auch bei ordnungsgemäßer Benutzung Ihres Scooters kann ein technisches Problem auftreten. In diesem Fall wenden Sie sich bitte an Ihren Fachhändler.



WARNUNG

Gefahr von Verletzungen und Schäden am Scooter

- Versuchen Sie **KEINESFALLS**, Ihren Scooter selbst zu reparieren.
- Bei Problemen an der Bedienkonsole müssen Sie sich an Ihren Fachhändler wenden. Er entscheidet, ob die Konsole neu programmiert werden muss.

Die nachstehend genannten Symptome können auf ein ernsthaftes Problem hindeuten. Sie sollten sich daher stets an Ihren Fachhändler wenden, wenn eine der folgenden Situationen eintritt:

- Ungewöhnliche Geräusche
- Durchgescheuerte/beschädigte Verkabelung
- Gerissene oder gebrochene Steckverbinder
- Ungleichmäßige Abnutzung an einem der Reifen
- Ruckartige Bewegungen
- Scooter zieht zu einer Seite
- Beschädigte oder gebrochene Radeinheiten
- Scooter lässt sich nicht einschalten
- Scooter ist eingeschaltet, bewegt sich aber weder vorwärts noch rückwärts

Im Fall eines möglichen Problems wird ein Systemcode auf dem LCD-Anzeige angezeigt, siehe auch Abschnitt 3.2.2. Mögliche Systemcodes sind in der folgenden Tabelle zusammengefasst. Einige Probleme können Sie auch selbst beheben. Bei allen grau hinterlegten Fehlern wenden Sie sich bitte an Ihren Fachhändler.

Tabelle 1: Störungsbeseitigung

Code	Mögliches Problem	Bedeutung
1	Niedriger Akkuladezustand	Laden Sie den Akku sofort auf.
2	Niedriger Akkuladezustand	Laden Sie den Akku auf. Überprüfen Sie den Akku und alle zugehörigen Anschlüsse und Verkabelungen. Wenn das Problem nicht behoben werden kann, wenden Sie sich an Ihren Fachhändler.
3	Hoher Akkuladezustand	Wenn Sie eine Gefällestrecke hinunterfahren, stoppen Sie / reduzieren Sie Ihre Geschwindigkeit. Wählen Sie Strecken mit weniger steilem Gefälle.
4	Time-out der Strombegrenzung oder Controller zu heiß	Schalten Sie den Scooter aus, warten Sie ein paar Minuten und schalten Sie ihn dann wieder ein. Überprüfen Sie den Motor sowie die zugehörigen Anschlüsse und Verkabelungen. Wenn das Problem nicht behoben werden kann, wenden Sie sich an Ihren Fachhändler.
5	Feststellbremse	Überprüfen Sie die Feststellbremse / den Freilaufhebel und die zugehörigen Anschlüsse und Verkabelungen. Wenn das Problem nicht behoben werden kann, wenden Sie sich an Ihren Fachhändler.
6	Antrieb blockiert	Trennen Sie das Ladegerät ab. ODER Lassen Sie den Geschwindigkeitshebel los, bevor Sie Ihren Scooter einschalten.



Code	Mögliches Problem	Bedeutung
7	Geschwindigkeitspotentiometer	Überprüfen Sie die Drossel und das Geschwindigkeitspotentiometer sowie alle zugehörigen Anschlüsse und Verkabelungen. Kontaktieren Sie Ihren Fachhändler.
8	Motorspannung	Überprüfen Sie den Motor sowie die zugehörigen Anschlüsse und Verkabelungen. Kontaktieren Sie Ihren Fachhändler.
9	Weiteres	Überprüfen Sie alle Anschlüsse und Verkabelungen. Kontaktieren Sie Ihren Fachhändler.

6 Technische Daten

Die technischen Daten unten gelten für den Scooter bei Standardeinstellungen und optimalen Umgebungsbedingungen. Falls andere Zubehörteile benutzt werden, ändern sich die angegebenen Werte. Veränderungen hinsichtlich Außentemperaturen, Luftfeuchtigkeit, Steigungs-/Gefällestrrecken, Bodenbeschaffenheit und Akkuladestand können die Leistung verringern.

Marke	Vermeiren
Typ	Scooter mit Hinterradantrieb, Klasse C
Max. Benutzergewicht	150 kg
Modell	Mercurius 4 LTD

Beschreibung	Minimale Abmessungen	Maximale Abmessungen
Länge	1440 mm	
Breite	680 mm	
Höhe	1180 mm / 1360 mm mit Kopfstütze	
Länge in zusammengeklapptem/ demontiertem Zustand	Nicht klappbar	
Breite in zusammengeklapptem/ demontiertem Zustand	Nicht klappbar	
Höhe in zusammengeklapptem/ demontiertem Zustand	710 mm (Sitz entfernt; Lenkeinheit zusammengeklappt)	
Gesamtgewicht	116,75 kg	
Gewicht des schwersten Teils (das demontiert oder entfernt werden kann)	96,9 kg (ohne Sitz) oder 73,40 kg (ohne Sitz und Akkus)	
Gewicht der abnehmbaren Teile	Sitz: 19,85 kg; Akkus: 23,50 kg	
Max. Neigungssicherheit	8°	
Bodenfreiheit	50 mm	
Überwinden von Hindernissen	100 mm	
Max. Geschwindigkeit	15 km/h	
Reichweite bei ununterbrochenem Fahren*	40 km	
Min. Akku	75Ah (C20), 12V DC, auslaufsicherer AGM-Akku, wartungsfrei	
Sitzflächenwinkel,	2°	
Effektive Sitztiefe	490 mm	
Sitzflächenhöhe an der Vorderkante (gemessen ab Boden)	635 mm	660 mm
Sitzflächenhöhe an der Vorderkante (gemessen ab Fußplatte)	470 mm	495 mm
Höhe Fußplatte	165 mm	
Rückenlehnenwinkel	-75° / 22°	
Höhe der Rückenlehne	530 mm / 720 mm mit Kopfstütze	
Abstand zwischen Armpolster und Sitz	240 mm	270 mm
Vordere Position der Armlehnenstruktur	330 mm	



Marke	Vermeiren
Typ	Scooter mit Hinterradantrieb, Klasse C
Max. Benutzergewicht	150 kg
Modell	Mercurius 4 LTD

Beschreibung	Minimale Abmessungen	Maximale Abmessungen
Motor	Nominal 1000 Watt, elektromagnetische Bremsen	
Ladegerät	8 Ampere (extern)	
USB-Anschluss	Ja	
Schutzklasse	IPX4	
Schutzklasse des Akku-Ladegeräts	IPx1	
Isolierklasse des Akku-Ladegeräts	II	
Kleinster Wenderadius	3740 mm	
Rückfahrbreite	2280 mm	
Raddurchmesser hinten (Anzahl)	3,00-8 Luft (2)	
Reifendruck, Hinterräder (Antriebsräder)	Max. 3,4 bar	
Durchmesser Lenkräder (Anzahl)	3,00-8 Luft (2)	
Reifendruck Lenkräder	Max. 3,4 bar	
Temperaturbereich für Benutzung und Lagerung	-15°C bis +40 °C	
Luftfeuchtigkeitsbereich für Benutzung und Lagerung	30 % - 70%	

Wir behalten uns das Recht vor, technische Änderungen vorzunehmen. Messtoleranz: ± 15 mm / 1,5 kg / 1,5 °

*** Die theoretische Reichweite verringert sich, wenn mit dem Scooter häufig Steigungen, unebenes Terrain oder Bordsteinkanten befahren werden.**

Sommaro



Sommaro	1
Premessa	2
1 Il prodotto	3
1.1 Descrizione	3
1.2 Accessori	3
2 Prima dell'uso	4
2.1 Uso previsto	4
2.2 Istruzioni generali di sicurezza	4
2.3 Simboli presenti sullo scooter	5
2.4 Trasporto.....	5
2.5 Primo utilizzo e rimessaggio	6
3 Uso dello scooter	7
3.1 Primo utilizzo.....	7
3.2 Uso dello scooter	7
3.3 Trasferimento sullo o dallo scooter	11
3.4 Freno e leva di ruota libera	11
3.5 Regolazioni per il comfort.....	12
3.6 Spegnimento automatico	14
3.7 Ricarica delle batterie.....	15
3.8 Fusibili termici	16
3.9 Anti-ribaltamento.....	17
4 Manutenzione	18
4.1 Pulizia	18
4.2 Durata prevista.....	19
4.3 Utilizzi successivi	19
4.4 Fine vita	19
4.5 Garanzia	19
5 Soluzione dei problemi di funzionamento	20
6 Specifiche tecniche	21

Premessa

Congratulazioni! Ora possiede uno scooter Vermeiren!

Questo scooter è realizzato da personale qualificato e competente. Esso è progettato e prodotto secondo gli elevati standard di qualità garantiti da Vermeiren.

Grazie per la fiducia accordata ai prodotti Vermeiren. Questo manuale viene fornito come supporto per l'uso dello scooter e delle sue opzioni operative. Leggerlo attentamente, in quanto aiuta a familiarizzarsi con il funzionamento, le prestazioni e le limitazioni dello scooter.

Per eventuali ulteriori domande successive alla lettura di questo manuale, rivolgersi al proprio concessionario autorizzato, che sarà lieto di fornire un supporto sull'argomento.

Nota importante

Per garantire la propria sicurezza e prolungare la durata del prodotto, trattarlo con cura e farlo controllare e/o sottoporlo a manutenzione con regolarità.

Questo manuale rispecchia gli sviluppi più recenti del prodotto. Vermeiren si riserva il diritto di introdurre modifiche di questo tipo di prodotto senza alcun obbligo di adattare o sostituire i prodotti analoghi consegnati in precedenza.

Le immagini del prodotto vengono utilizzate per chiarire le istruzioni contenute nel manuale. I dettagli del prodotto raffigurato possono essere diversi da quelli del prodotto in uso.

Informazioni disponibili

Sul sito Web di Vermeiren, all'indirizzo <http://www.vermeiren.com/>, è sempre disponibile la versione più recente delle informazioni contenute in questo manuale. Visitare con regolarità tale sito per verificare l'esistenza di eventuali aggiornamenti.

Le persone ipovedenti possono scaricare la versione elettronica di questo manuale e farlo leggere da un software applicativo di sintesi vocale.



Questo manuale utente
Per l'utente e il rivenditore specializzato



Manuale d'uso del caricabatterie.
Per l'utente e il rivenditore specializzato



Manuale di assistenza per gli scooter
Per il rivenditore specializzato



Dichiarazione di conformità CE

1 Il prodotto

1.1 Descrizione



1. Poggiatesta
2. Schienale
3. Bracciolo/imbottitura
4. Sedile
5. Ruota posteriore
6. Pedana
7. Ruota anteriore
8. Luce anteriore
9. Indicatori di direzione
10. Specchio retrovisore
11. Leva della velocità
12. Impugnature
13. Cestino
14. Leva di ruota libera

15. Luci posteriori
16. Anti-ribaltamento
17. Targhetta di identificazione

1.2 Accessori

Per gli scooter Mercurius 4 LTD sono disponibili i seguenti accessori:

- Specchi retrovisori
- Freni manuali
- Supporto per stampelle

2 Prima dell'uso

IT

2.1 Uso previsto

Questo paragrafo fornisce una breve descrizione dell'uso previsto dello scooter. Gli altri paragrafi aggiungono inoltre alle istruzioni ulteriori avvertenze di rilievo. Vermeiren desidera in tal modo portare all'attenzione dell'utente gli eventuali usi errati che possono presentarsi.

- Questo scooter è classificato come un prodotto della classe C, ed è adatto per l'uso all'aperto.
- Esso è progettato e realizzato esclusivamente per il trasporto di una (1) sola persona di peso non superiore a 150 kg. Lo scooter non è progettato per il trasporto di merci od oggetti, o per qualunque uso diverso dal trasporto descritto in precedenza.
- NON utilizzare lo scooter se si soffre di disabilità fisiche o mentali, come problemi della vista, disturbi mentali, emiplegie o paraplegie, in grado di mettere in pericolo sé o altri durante la guida dello scooter. Consultare pertanto anzitutto il proprio medico e avere cura di trasmettere il suo parere al proprio rivenditore specializzato.
- Se necessario, utilizzare esclusivamente accessori e ricambi approvati da Vermeiren.
- Leggere tutte le informazioni tecniche di dettaglio e le limitazioni dello scooter, riportate nel capitolo 6.
- La garanzia del prodotto presuppone un uso e una manutenzione normali del medesimo, come descritti in questo manuale. I danni al prodotto dovuti a uso improprio o manutenzione carente causano la decadenza della garanzia.

2.2 Istruzioni generali di sicurezza

 **ATTENZIONE** Rischio di lesioni e/o danni

Leggere e osservare le istruzioni contenute in questo manuale. In caso contrario, è possibile ferirsi o danneggiare lo scooter.

Durante l'uso, tenere presenti le seguenti avvertenze generali:

- Non utilizzare lo scooter se si è sotto l'effetto di alcool, farmaci o altre sostanze in grado di influire sulle proprie capacità di guida.
- Non dimenticare che alcune parti dello scooter possono diventare molto calde o fredde a causa della temperatura ambiente, della radiazione solare, di dispositivi di riscaldamento o dell'azionamento del motore elettrico durante la marcia. Prestare attenzione quando si tocca lo scooter. In condizioni climatiche fredde, indossare indumenti protettivi. Dopo l'uso, attendere che lo scooter / il motore elettrico si sia raffreddato.
- Prima di accendere lo scooter, prestare attenzione all'ambiente / alla situazione in cui ci si trova. Regolare di conseguenza la propria velocità prima di mettersi in movimento. Per l'uso al coperto, si consiglia di adottare l'impostazione di velocità minima. Per l'uso all'aperto, è possibile regolare la velocità su un valore appropriato, che dia una sensazione di comfort e sicurezza.
- Tenere SEMPRE presente la possibilità che lo scooter si arresti improvvisamente per l'esaurimento di una batteria o l'intervento di una protezione che evita ulteriori danni allo scooter stesso. Verificare inoltre le possibili cause indicate nel capitolo 5.
- Lo scooter è stato sottoposto a prove di compatibilità elettromagnetica ed è conforme alla relativa norma. Le fonti di campi elettromagnetici, come quelli di telefoni cellulari, generatori di corrente o fonti energetiche di grande potenza, possono tuttavia influire sulle prestazioni di guida dello scooter. L'elettronica dello scooter può d'altro canto influire su altri apparati elettronici, come i sistemi di allarme dei negozi e le porte automatiche. Si consiglia pertanto di sottoporre lo scooter a verifiche regolari degli eventuali danni e dell'usura, poiché i medesimi possono rendere più intense le interferenze (vedere anche il capitolo 4).

- Guidare lo scooter soltanto su superfici piane, dove tutte e quattro le ruote motrici siano a contatto con il suolo e l'aderenza sia sufficiente per azionare lo scooter stesso in condizioni di sicurezza.
- Accertarsi che durante l'uso mani, indumenti, cinture, fibbie o gioielli non si impiglino nelle ruote o in altri componenti in movimento.

2.3 Simboli presenti sullo scooter

Sullo scooter sono applicati i simboli contenuti nell'elenco che segue. I simboli mancanti sono riportati nella norma ISO pertinente (ISO 7000, ISO 7001 e IEC 417).



Peso massimo dell'utente



Uso all'aperto



Uso al coperto (solo caricabatterie)



Pendenza massima di sicurezza, in °.



Velocità massima



Indicazione del modello



Rischio di intrappolamento

2.4 Trasporto

2.4.1 Movimentazione dello scooter

Il modo migliore di trasportare lo scooter consiste nell'utilizzare la modalità di folle. Mettere in folle lo scooter e spingerlo fino al luogo desiderato.

Se ciò non è possibile, è possibile trasportare lo scooter procedendo come indicato di seguito:

1. Spegnere lo scooter.
2. Rimuovere i componenti sciolti (sedile e batterie).
3. Riporre i componenti sciolti in un luogo sicuro.
4. Trasportare in 2 o 3 persone il telaio + il gruppo sterzante nel luogo desiderato. Afferrare il telaio a livello delle sue parti fisse o della struttura, non dai paraurti o dai componenti in plastica.

2.4.2 Trasporto in auto



Rischio di lesioni - Lo scooter non è adatto per l'uso come sedile nei veicoli a motore.



Rischio di lesioni

- Prima del trasporto, rimuovere tutti i componenti sciolti.
- Durante il trasporto, sotto lo scooter, sulla pedana o sul sedile non devono essere presenti persone od oggetti.
- Accertarsi che lo scooter sia ancorato saldamente, per evitare lesioni ai passeggeri in caso di collisioni o frenate brusche.

- Non introdurre le dita fra i componenti dello scooter.

Il modo migliore per trasportare lo scooter su un veicolo consiste nel farlo salire mediante opportune rampe.

Se non si ha esperienza nell'uso delle rampe con gli scooter, è possibile mettere in folle lo scooter e spingerlo a bordo del veicolo utilizzando le rampe.

Se lo scooter non entra nel veicolo, è possibile trasportarlo procedendo come segue:

1. Prima del trasporto, rimuovere tutti i componenti sciolti (sedile e così via).
2. Riporre i componenti sciolti in condizioni di sicurezza.
3. Se possibile, rimuovere le batterie / le scatole delle batterie per ridurre il peso.
4. Ripiegare verso il basso il gruppo sterzante servendosi della regolazione dell'angolazione.
5. Collocare lo scooter nel veicolo sollevandolo in 2 o 3 persone.
6. Fissare saldamente al veicolo il telaio dello scooter.

2.5 Primo utilizzo e rimessaggio

ATTENZIONE

Rischio di danni alla batteria

- Non lasciare mai scaricare completamente le batterie.
- Non interrompere il ciclo di ricarica; scollegare il caricabatterie soltanto quando le batterie sono completamente cariche.
- Avere cura di rimessare lo scooter al coperto e in un luogo asciutto, per evitare la formazione di muffa e danni alla selleria. Se necessario, utilizzare una copertura di protezione.
- Verificare le informazioni tecniche di dettaglio per il rimessaggio; vedere il capitolo 6.

Prima di utilizzare lo scooter, accertarsi che le batterie siano state caricate completamente, verificando con il rivenditore se tale operazione è già stata effettuata o meno. Per la ricarica, attenersi alle relative istruzioni, riportate nel § 3.7.

3 Uso dello scooter



AVVERTENZA

Rischio di lesioni

- Leggere anzitutto il capitolo precedente per familiarizzarsi con l'uso previsto. NON utilizzare lo scooter senza avere letto e compreso a fondo tutte le istruzioni.
- In caso di dubbi o domande, non esitare a rivolgersi al proprio rivenditore specializzato di zona, al proprio fornitore di cure sanitarie o a un consulente tecnico per un aiuto al riguardo.

IT

3.1 Primo utilizzo



ATTENZIONE

Rischio di lesioni e danni

- Accertarsi che quando si sale/scende sullo/dallo scooter il medesimo sia spento.
 - Prima di mettersi in movimento, scollegare sempre il caricabatterie dallo scooter.
- i** Prima di utilizzare lo scooter in luoghi affollati e potenzialmente pericolosi, accertarsi di avere una familiarità sufficiente con il suo funzionamento. Esercitarsi inizialmente in un'area ampia, aperta e con pochi passanti, e richiedere di essere accompagnati da un'altra persona.

1. Verificare che:
 - lo scooter si trovi su una superficie piana, con tutte le ruote a contatto con il suolo;
 - la batteria sia completamente carica, vedere il § 3.7;
 - il motore elettrico sia innestato; vedere il § 3.4;
 - la pressione degli pneumatici sia corretta; vedere il § 6;
 - la propria posizione di seduta sia corretta;
 - tutte le regolazioni siano state fissate saldamente.
2. Accendere lo scooter; vedere il § 3.2.
3. Regolare la velocità sull'impostazione minima; vedere il § 3.2.
4. Afferrare con entrambe le mani le impugnature del piantone.
5. Tirare leggermente la leva di comando destra per avanzare. Utilizzare la leva di comando sinistra per arretrare. Rilasciare la leva per fermarsi. Ripetere alcune volte questa sequenza.
6. Se ci si sente sufficientemente sicuri, ripetere la sequenza a una velocità maggiore.
7. Provare ora a svoltare procedendo in avanti e in retromarcia. Ripetere alcune volte questa sequenza.
8. Al termine delle manovre, accertarsi che lo scooter si trovi in posizione stabile.
9. Spegnerlo lo scooter ed estrarre la chiave per proteggersi contro un eventuale furto.

3.2 Uso dello scooter



AVVERTENZA

Rischio di lesioni o danni

- NON guidare su superfici inclinate, ostacoli, gradini o cordoli di dimensioni superiori a quelle indicate nelle caratteristiche tecniche riportate nel capitolo 6.
- Tenere conto del codice della strada in vigore localmente, che può differire da un Paese all'altro.
- Non regolare la velocità durante la guida.
- Tenere conto delle condizioni atmosferiche. Evitare la guida in condizioni di tempo umido, caldo estremo, neve, ghiaccio vetrato e temperature inferiori a zero gradi centigradi; vedere le specifiche tecniche nel capitolo 6.
- Per prevenire il ribaltamento, cercare di svoltare e curvare con un raggio di sterzata ampio. Non svoltare o curvare il modo brusco. Nei passaggi stretti, tentare di procedere in linea retta per evitare di rimanere intrappolati.
- Non sporgersi eccessivamente verso sinistra / destra / in avanti / all'indietro, per evitare che lo scooter si ribalti. Prestare particolare attenzione quando si procede in pendenza o si aggirano gli ostacoli.

- Prestare attenzione agli altri utenti della strada, per i quali lo scooter può essere un ostacolo. Prestare particolare attenzione durante le svolte, le inversioni di marcia o la guida in retromarcia. Se non si ha familiarità con la guida in retromarcia, esercitarsi inizialmente in uno spazio aperto. Prima di svoltare, segnalare con gli appositi indicatori la direzione che si intende prendere.
- Quando si guida al coperto, utilizzare esclusivamente l'impostazione di velocità più bassa.
- Non spegnere lo scooter durante la guida, poiché tale operazione causa un arresto di emergenza, con potenziali rischi di incidenti e lesioni.
- Tenere presente la distanza di frenatura; vedere anche la specifica tecnica al capitolo 6. Tenere conto del fatto che lo spazio di frenata dipende dalla velocità, dal fondo stradale, dalle condizioni climatiche, dalla pendenza e dal peso dell'utente.
- Prestare attenzione quando si procede su strade con buche o fessure in cui le ruote possano incastrarsi.

3.2.1 Unità di comando

- Accendere lo scooter ruotando la chiave.
- L'indicatore (1) del livello della batteria si illumina, mostrando il livello corrente di carica delle batterie.
- Premere il comando della velocità (2, 3 e 4) per selezionare la velocità di marcia desiderata.
 - Premere il pulsante (4) per scegliere fra l'impostazione di velocità alta o bassa.
 - Premere il pulsante (2) per ridurre la velocità all'interno dell'impostazione selezionata.
 - Premere il pulsante (3) per aumentare il valore di controllo della velocità.
- Per suonare il clacson, premere il relativo pulsante (5).
- Per accendere le luci anteriori e posteriori, premere il pulsante (7) delle luci.
- Per accendere i lampeggiatori di emergenza premere il pulsante (10).
- Per attivare gli indicatori di direzione, premere il pulsante (9) (indicatore destro) o (8) (indicatore sinistro) come desiderato. Quando gli indicatori di direzione sono attivi, l'avvisatore acustico emette un segnale acustico.



1. Indicatore del livello della batteria / display LCD
2. Comando di velocità (bassa)
3. Comando di velocità (alta)
4. Interruttore della velocità
5. Clacson
6. Impostazione: modalità di cambio
7. Luci (anteriori e posteriori)
8. Indicatore (sinistro)
9. Indicatore (destro)
10. Luci di emergenza

3.2.2 Display LCD

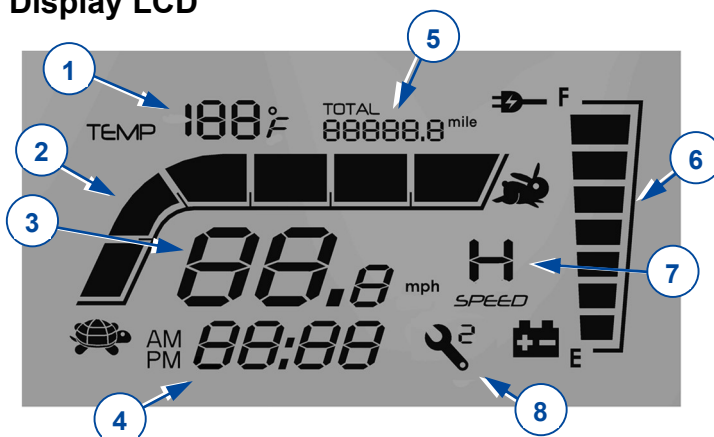



1. Display della temperatura
2. Barra della velocità
3. Display della velocità
4. Display dell'ora
5. Display del chilometraggio o della distanza
6. Indicatore della batteria
7. Display della modalità della velocità alta/bassa
8. Codice di guasto dell'unità di comando

L'impostazione dell'ora è collegata al sistema della batteria. Una volta passati o collegati a batterie nuove, occorre reimpostare l'ora.

Il sistema dispone di una memoria del chilometraggio per la distanza percorsa. Dopo la sostituzione delle batterie non occorre pertanto reimpostare il display del chilometraggio.



3.2.3 Impostazione

Premere il tasto **SET** per cambiare modalità, e i tasti   per modificare l'ora e il display.

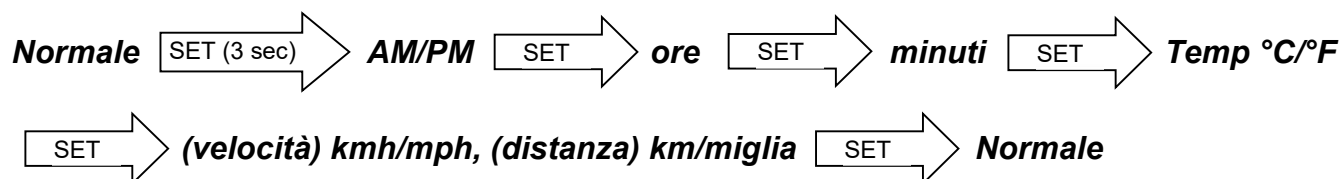

Le modifiche del software sono di responsabilità di Vermeiren. Per domande o aggiornamenti, rivolgersi al proprio rivenditore o a Vermeiren.

3.2.4 Azionamento dei freni

Inserimento dei freni elettromagnetici:

1. Rilasciare la leva della velocità. Il freno elettromagnetico presente nel motore elettrico si attiva e lo scooter si arresta.

Inserimento dei freni manuali (opzionali) - freno di emergenza:

1. Tirare la leva (1) del freno verso l'impugnatura.
2. Rilasciare la leva del freno.

Inserimento dei freni manuali (opzionali) - freno di parcheggio:

1. Tirare la leva (1) del freno verso l'impugnatura e utilizzare il pulsante per bloccarla.
2. Per rilasciare il pulsante, premere nuovamente la leva del freno.

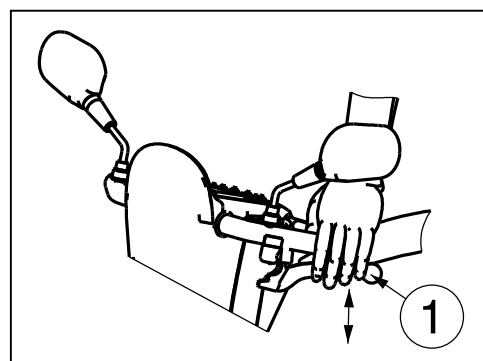

Il dispositivo di regolazione del cavo del freno consente di regolare la durezza di quest'ultimo.

3.2.5 Guida dello scooter

 **AVVERTENZA** Rischio di lesioni

- Non utilizzare contemporaneamente entrambi i lati della leva della velocità. Tale operazione può impedire il controllo dello scooter.

Spostare la leva della velocità nella direzione desiderata:

TRAZIONE CON LA MANO DESTRA = SPOSTAMENTO IN AVANTI
TRAZIONE CON LA MANO SINISTRA = SPOSTAMENTO ALL'INDIETRO

Tirando maggiormente la leva, la velocità aumenta all'interno dell'impostazione di velocità selezionata. Utilizzare le impostazioni di velocità superiori soltanto una volta sicuri di poter azionare e controllare facilmente lo scooter.

Quando si accende lo scooter, attendere 3 secondi prima di tirare la leva della velocità. In caso contrario, il clacson emette un segnale acustico a titolo di avvertenza, e lo scooter non si muove. In tal caso, spegnere e riaccendere lo scooter.

3.2.6 Frenata

Per frenare, rilasciare la leva della velocità. Questa ritorna nella posizione di folle e lo scooter rallenta progressivamente fino ad arrestarsi. Abituarsi allo scooter esercitandosi a partire e a frenare. Occorre saper valutare le reazioni dello scooter durante la guida e le frenate.

3.2.7 Guida in curva e nelle svolte

 AVVERTENZA Rischio di lesioni da ribaltamento

- Ridurre la velocità prima di affrontare curve o svolte.
- Mantenere sempre una distanza adeguata da angoli e ostacoli.
- Non guidare lo scooter seguendo una traiettoria serpeggiante o svoltando in modo casuale.

Nelle curve e nelle svolte, ruotare il manubrio nella direzione desiderata utilizzando entrambe le mani. È molto importante verificare che sia disponibile uno spazio sufficiente per poter svoltare o effettuare curve. È preferibile avvicinarsi ai passaggi stretti seguendo curve ampie, in modo da poter accedere alla parte più stretta il più possibile ad angolo retto rispetto al lato anteriore. Tenere presente che nella maggior parte dei casi la parte posteriore dello scooter è più larga di quella anteriore.

3.2.8 Spostamenti in retromarcia

La velocità di spostamento in retromarcia viene ridotta automaticamente rispetto a quella di marcia in avanti. Si consiglia inoltre di procedere in retromarcia utilizzando l'impostazione di velocità più bassa.

Non dimenticare che quando si procede in retromarcia la direzione di sterzata è opposta a quella durante la marcia in avanti, e che lo scooter svolta direttamente nella direzione richiesta.

Quando lo scooter procede in retromarcia, il clacson emette un segnale acustico.

3.2.9 Guida su superfici inclinate

 AVVERTENZA Rischio di lesioni e/o danni

- Non portare mai lo scooter nella modalità a ruota libera mentre si trova su una superficie inclinata. In tal caso è possibile che esso inizi a muoversi, causando lesioni a sé e ad altri.
- Non effettuare svolte mentre si procede in discesa su una superficie inclinata, poiché il peso dello scooter può causarne il ribaltamento.
- Quando si guida in salita o in discesa, accertarsi che tutte e quattro le ruote siano a contatto con il suolo.

Guida in salita

- Quando ci si sposta su una superficie inclinata, procedere in linea retta e a una velocità superiore, e sporgersi leggermente in avanti. Quando si effettuano svolte o si rallenta, vi è il rischio di ribaltarsi o cadere.
- Non invertire mai il senso di marcia sulle superfici inclinate.

Guida in discesa

- Sulle superfici inclinate, procedere in linea retta (in avanti o in retromarcia) e a velocità inferiore. Quando si effettuano svolte o si accelera, vi è il rischio di ribaltarsi o cadere.
- Sporgersi leggermente all'indietro durante le discese a marcia avanti, e in avanti durante quelle in retromarcia.

3.2.10 Affrontare gli ostacoli



AVVERTENZA

Rischio di lesioni dovute a movimenti imprevisti

- Non utilizzare lo scooter sulle scale mobili.
- Avvicinarsi sempre ai cordoli dal lato anteriore.
- Quando si guida in salita o in discesa, accertarsi che tutte le ruote siano a contatto con il suolo.

Lo scooter è in grado di superare scalini alti al massimo 100 mm. Per affrontare tali scalini, prendere una rincorsa di circa 500 mm.



3.3 Trasferimento sullo o dallo scooter

1. Parcheggiare lo scooter il più vicino possibile al luogo in cui si desidera trasferirsi.
2. Accertarsi che lo scooter sia spento.
3. Ruotare verso l'alto il bracciolo dal lato verso il quale si desidera effettuare il trasferimento.
4. Trasferirsi sul/dal sedile dello scooter.

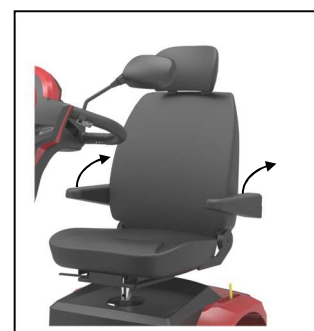

3.3.1 Posizione corretta sullo scooter

Qualche consiglio per un uso confortevole dello scooter:

1. Portare la parte inferiore della schiena il più vicino possibile allo schienale.
2. Accertarsi che la parte superiore delle gambe sia orizzontale.

3.4 Freno e leva di ruota libera



AVVERTENZA

Rischio di lesioni e/o danni

- Azionare la leva di ruota libera soltanto quando lo scooter è spento!
- Se si hanno capacità motorie ridotte, la leva di ruota libera deve essere azionata da un assistente. NON azionare MAI la leva dalla posizione seduta.

Lo scooter è dotato di un dispositivo di ruota libera accessibile e azionabile dall'assistente, oppure dall'utente quando non è seduto/a sullo scooter. Mettere in folle lo scooter soltanto per trasportarlo o per spostarlo fuori da eventuali aree di pericolo.

- Guida
 1. Mentre lo scooter è spento, portare la leva di ruota libera nella posizione di guida "drive".
 2. Accendere lo scooter.
 3. A questo punto diventa possibile la guida a controllo elettronico.

- Folle
 1. Spegnere lo scooter.
 2. Portare la leva di ruota libera nella posizione di folle "neutral".
 3. A questo punto è possibile spingere lo scooter senza guida elettronica.

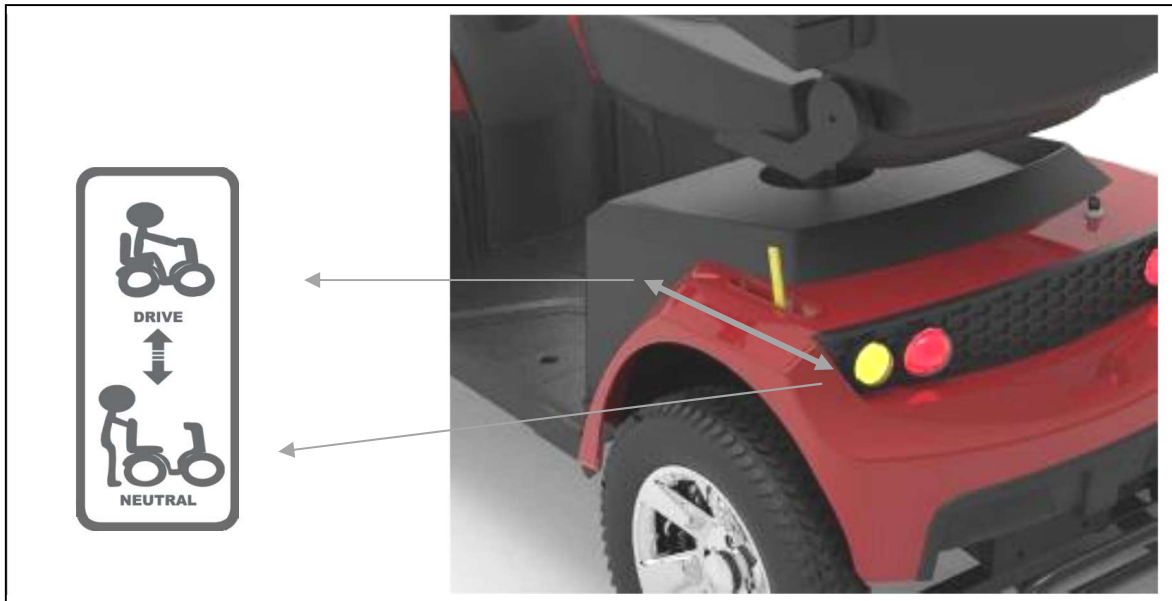

3.5 Regolazioni per il comfort

 **AVVERTENZA** Rischio di lesioni e/o danni

- Non effettuare le regolazioni durante la guida.
- Le regolazioni consentite possono modificare la stabilità dello scooter (inclinazione all'indietro o laterale).

3.5.1 Regolazione del gruppo sterzante

 **AVVERTENZA** Rischio di lesioni

- Spegnere lo scooter prima di regolare l'angolazione del gruppo sterzante.
- Non appoggiarsi con tutto il corpo sul gruppo sterzante.



È possibile regolare il gruppo sterzante in numerose posizioni (regolazione continua), adattandolo a ogni conducente.

1. Spingere la leva verso il basso.
2. Regolare il gruppo sterzante nella posizione desiderata.
3. Rilasciare la leva.

3.5.2 Regolazione del sedile

 AVVERTENZA Rischio di lesioni

- Accertarsi che il sedile sia bloccato saldamente.



Rimozione del sedile

1. Tirare verso l'alto la leva del sedile.
2. Ruotare leggermente il sedile e sollevarlo per sfilarlo dalla barra di regolazione.
3. Rilasciare la leva del sedile.

Posizionamento e bloccaggio del sedile al suo posto

1. Tirare verso l'alto la leva del sedile.
2. Posizionare il sedile sulla barra di regolazione e tenere allo stesso tempo premuta la sua leva.
3. Rilasciare la leva del sedile.
4. Accertarsi che il sedile sia fissato saldamente.

Rotazione del sedile

1. Tirare verso l'alto la leva del sedile.
2. Ruotare il sedile nel senso desiderato.
3. Rilasciare la leva del sedile. Il sedile si arresta sempre dopo una rotazione di 90°.
4. Accertarsi che il sedile sia fissato saldamente.

Regolazione della profondità



1. Tirare verso l'alto la leva di regolazione della profondità del sedile.
2. Spostare avanti o indietro il sedile sulle sue rotaie di profondità.
3. Una volta raggiunta la posizione desiderata del sedile, bloccarlo rilasciando la leva.
4. Ruotare leggermente il sedile fino a quando non si blocca nella posizione selezionata.
5. Accertarsi che il sedile sia bloccato saldamente.

3.5.3 Regolazione dello schienale



Sul fianco dello schienale è stata aggiunta una leva di inclinazione (2) (transizione alla selleria del sedile). Tirare verso l'alto tale leva per rilasciare lo schienale, quindi ripiegarlo in avanti (-75°) o regolare la sua angolazione (0° - 22°).

3.5.4 Regolazione del poggiatesta

1. Spingere delicatamente il perno di bloccaggio (1) verso il poggiatesta.
2. Spostare il poggiatesta portandolo all'altezza desiderata.

3. Rilasciare il perno di bloccaggio (1).
4. Il poggiatesta si blocca nella posizione selezionata producendo un rumore udibile.

IT

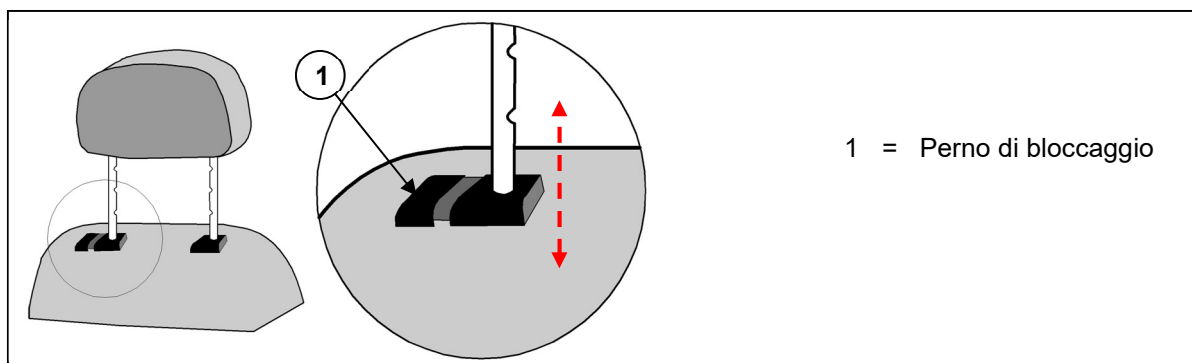

3.5.5 Regolazione dei braccioli

 **ATTENZIONE** Rischio di ribaltamento

- Accertarsi che i braccioli siano posizionati in modo simmetrico rispetto al sedile.
- Inserire sempre il tubo interno in quello esterno per un tratto di sicurezza di 50 mm.

È possibile regolare l'altezza e la profondità dei braccioli.

Regolazione dell'altezza dei braccioli

 **ATTENZIONE** Rischio di lesioni - Non introdurre dita, fibbie, indumenti o gioielli nel sistema di rotazione dell'imbottitura del bracciolo.



1. Ripiegare all'indietro l'imbottitura del bracciolo.
2. Allentare la manopola a stella.
3. Afferrare l'imbottitura del bracciolo.
4. Spostare l'imbottitura verso l'alto o verso il basso, fino all'altezza desiderata (intervallo: 30 mm con regolazione continua).
5. Serrare nuovamente la manopola a stella.
6. Accertarsi che il bracciolo sia ben fissato.

Regolazione della distanza fra i braccioli



1. Allentare la manopola a stella presente sul lato posteriore dello scooter.
2. Afferrare il tubo interno quadrato.
3. Spostare il tubo per regolare il bracciolo sulla profondità desiderata (intervallo: 120 mm su ciascun lato, con regolazione continua).
4. Serrare nuovamente la manopola a stella.
5. Accertarsi che il bracciolo sia ben fissato.

3.6 Spegnimento automatico

Per evitare l'esaurimento accidentale delle batterie, lo scooter è dotato di una funzione di spegnimento automatico. Se è acceso e rimane inattivo per dieci minuti, lo scooter si spegne automaticamente. In tal caso è sufficiente spegnere e riaccendere lo scooter, che è nuovamente pronto per l'uso.

3.7 Ricarica delle batterie

**AVVERTENZA**

Rischio di lesioni e di danni da incendio

- Utilizzare esclusivamente il caricabatterie fornito con lo scooter. L'uso di qualunque altro caricabatterie può essere pericoloso (pericolo di incendio).
- Il caricabatterie è studiato unicamente per caricare la batteria fornita con lo scooter, e nessun'altra.
- Non effettuare alcun adattamento dei componenti forniti, come cavi, spinotti o caricabatterie. Non aprire mai la batteria e non modificarne i punti di collegamento.
- Proteggere batterie e caricabatterie da fiamme, temperature basse ed elevate (vedere il capitolo 5), umidità, luce solare diretta e urti violenti (ad esempio cadute). NON utilizzare la batteria se è stata esposta a tali condizioni.
- Caricare la batteria con il caricabatterie; eseguire l'operazione al coperto, in un'area ben ventilata e fuori dalla portata dei bambini.
- Prima di caricare le batterie dello scooter, leggere le istruzioni per l'uso del caricabatterie da utilizzare. Per maggiori informazioni, rivolgersi al proprio rivenditore specializzato o consultare il sito Web di Vermeiren all'indirizzo <http://www.vermeiren.com/>

ATTENZIONE

Rischio di danni

- La batteria viene scaricata lentamente dalla sua stessa autoscarica e dalla corrente di riposo delle utenze collegate. Se la si scarica completamente, la batteria può danneggiarsi irreparabilmente. Accertarsi pertanto che la batteria venga ricaricata per tempo:
 - In caso di uso intensivo (lunghi percorsi, uso quotidiano): Effettuare la ricarica subito dopo l'uso.
 - Uso medio (percorsi brevi, uso quotidiano o alcune volte alla settimana): Effettuare la ricarica quando l'indicatore della batteria mostra una carica residua del 50%.
 - Uso occasionale o magazzinaggio: Effettuare la ricarica una volta alla settimana.
 - Leggere le istruzioni per il magazzinaggio e la manutenzione riportate nel capitolo 4 e le informazioni tecniche di dettaglio contenute nel capitolo 5.
 - Scollegare il caricabatterie soltanto quando la batteria è completamente carica; prendere visione dei simboli indicati di seguito, presenti sul caricabatterie.
 - Non caricare le batterie a temperature inferiori a 0 °C. Avviare la ricarica soltanto dopo averle trasferite in un ambiente più caldo.
 - Mantenere il punto di collegamento del caricabatterie libero da polvere e altri contaminanti.
 - In caso di problemi che impediscano di caricare la batteria secondo le istruzioni riportate di seguito, rivolgersi al proprio rivenditore specializzato.
 - Per istruzioni sulle modalità di sostituzione delle batterie, vedere il manuale di installazione.
 - Quando non lo si utilizza, si consiglia di scollegare il caricabatterie dalla rete elettrica. Tale accorgimento evita consumi energetici superflui.
- i** • Se gli apparecchi rimangono collegati alla porta USB durante la ricarica dello scooter, la batteria non si carica mai completamente. Pertanto, scollegare tutti gli apparecchi dalla porta USB prima di ricaricare lo scooter.

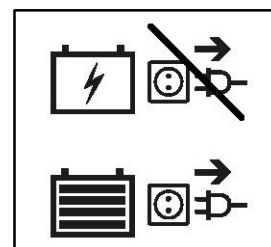

I diodi a emissione luminosa (LED, Light Emitting Diode) del gruppo sterzante indicano la carica residua delle batterie. Se il caricabatterie è acceso ma nessun LED è illuminato, verificare il fusibile. Se il LED rosso non si illumina, il caricabatterie è difettoso. Consultare il proprio rivenditore specializzato.

1. Spegnerlo scooter ed estrarre la chiave.
2. Collegare ANZITUTTO il caricabatterie a una presa elettrica a 230 V c.a.

3. Se presente, aprire il coperchio del punto di ricarica dello scooter.
4. Collegare il caricabatterie.
5. Per la spiegazione degli indicatori presenti sul caricabatterie, fare riferimento al suo manuale.
6. Quando la batteria è completamente carica, scollegare lo scooter dal caricabatterie.
7. Accendere lo scooter e verificare che tutte le luci dell'indicatore di stato della batteria siano illuminate.
8. Scollegare il caricabatterie dalla presa, lasciarlo raffreddare e riporlo in un luogo asciutto.

i Quando la console di comando visualizza il codice di avvertenza "Blocco della guida" dopo la ricarica, verificare che il caricabatterie sia scollegato. Questa misura di sicurezza evita di mettersi in movimento con il caricabatterie ancora collegato alla rete elettrica.



3.8 Fusibili termici



Lo scooter è dotato di un meccanismo termico di sicurezza, situato sul lato posteriore, per proteggere il motore elettrico dai sovraccarichi. Il fusibile termico disattiva automaticamente il motore elettrico per evitare che si surriscaldi e vada pertanto soggetto a guasti o a una rapida usura. Il dispositivo termico di sicurezza è accessibile tramite un'apertura presente sul lato posteriore del coperchio in materiale sintetico.

Il dispositivo termico di sicurezza può attivarsi se si guida in salita o in discesa su superfici inclinate con pendenze superiori a quella massima specificata.

Possono fare scattare il dispositivo anche eventuali carichi nominali superiori al valore massimo consentito. Analogamente, se si continua a guidare con il freno motore attivo, può verificarsi una situazione di sovraccarico. I valori massimi da non superare sono indicati nel § 5.

Per poter utilizzare nuovamente lo scooter, rimuovere il sovraccarico e attendere che il motore elettrico si sia raffreddato. Spingere quindi nuovamente all'interno il meccanismo termico di sicurezza, agendo delicatamente. A questo punto lo scooter è di nuovo pronto per l'uso.

3.9 Anti-ribaltamento



Sul lato posteriore dello scooter sono presenti due dispositivi anti-ribaltamento (1) fissati al telaio. Non è possibile rimuovere tali dispositivi. L'anti-ribaltamento svolge una funzione di sicurezza. Esso impedisce allo scooter di ribaltarsi all'indietro quando si superano piccoli ostacoli che NON superano l'altezza massima specificata al § 5.



4 Manutenzione

- i** Una cura regolare garantisce che lo scooter rimanga in perfette condizioni di funzionamento. Per il manuale di manutenzione, fare riferimento al sito Web di Vermeiren all'indirizzo www.vermeiren.com.

 **ATTENZIONE** Rischio di lesioni e danni

Riparazioni e sostituzioni devono essere eseguite esclusivamente da personale con un'opportuna formazione e utilizzando unicamente ricambi originali Vermeiren.

- i** L'ultima pagina di questo manuale contiene un modulo di registrazione che consente ai rivenditori specializzati di registrare ogni intervento di assistenza.

La frequenza dell'assistenza dipende dalla frequenza e dall'intensità dell'uso. Concordare con il proprio rivenditore un calendario comune per le attività di ispezione / manutenzione / riparazione.

Prima di ciascun utilizzo

Ispezionare visivamente i seguenti punti:

- Stato della batteria: Caricare la batteria secondo necessità; vedere il § 3.7.
- Condizioni delle ruote / degli pneumatici: Pressione e profilo corretti, assenza di danni.
- Condizioni generali.

Per eventuali riparazioni o ricambi, rivolgersi al proprio rivenditore specializzato.

Mensilmente

In caso di rimessaggio prolungato dello scooter, occorre comunque caricare mensilmente le batterie. Per maggiori informazioni, vedere il § 3.7.

Annualmente o con maggiore frequenza

Almeno una volta all'anno, o con maggiore frequenza, richiedere al proprio rivenditore specializzato un intervento di ispezione e manutenzione dello scooter. La frequenza minima di manutenzione dipende da quella di utilizzo, e deve pertanto essere concordata con il proprio rivenditore specializzato.

In caso di rimessaggio

Avere cura di rimessare lo scooter in un ambiente asciutto, per evitare la formazione di muffa o danni alla selleria. Scollegare la batteria per evitare che si danneggi.

4.1 Pulizia

 **ATTENZIONE** Rischio di danni da umidità

- Tenere pulita la console di comando e proteggerla dall'acqua e dalla pioggia.
- Non pulire lo scooter con manichette o pulitrici ad alta pressione.

Strofinare tutti i componenti rigidi dello scooter con un panno umido (non zuppo). Se necessario, utilizzare un detergente delicato, adatto per smalti e materiali sintetici.

È possibile pulire la selleria con acqua tiepida e un detergente delicato. Non utilizzare detergenti abrasivi per la pulizia.

Tenere pulite e libere da accumuli di polvere le aperture di ventilazione del caricabatterie. Rimuovere la polvere soffiandola via e, se necessario, pulire l'involucro del caricabatterie con un panno leggermente inumidito.

4.2 Durata prevista

Lo scooter ha una durata media prevista di 5 anni. Tale valore aumenta o diminuisce a seconda della frequenza di utilizzo, delle condizioni di guida e della manutenzione.

4.3 Utilizzi successivi

Prima di ogni utilizzo successivo, fare disinfettare, ispezionare e sottoporre a manutenzione lo scooter secondo le istruzioni del manuale di manutenzione.

4.4 Fine vita

A fine vita, occorre smaltire lo scooter conformemente alla legislazione ambientale locale. Il modo migliore per farlo consiste nello smontare lo scooter per agevolare il trasporto dei componenti riciclabili. Le batterie sono solitamente oggetto di una raccolta separata.

4.5 Garanzia

La garanzia del prodotto è soggetta ai termini e condizioni generali di ciascun Paese.

5 Soluzione dei problemi di funzionamento

Anche se si utilizza lo scooter nel modo corretto, non è possibile escludere che si verifichi un problema tecnico. In tal caso, rivolgersi al rivenditore specializzato della propria zona.



AVVERTENZA

Rischio di lesioni e di danni allo scooter

- NON tentare MAI di riparare personalmente lo scooter.
- Per i problemi della console di comando, occorre rivolgersi al proprio rivenditore specializzato, che decide se occorre riprogrammarla.

I sintomi indicati di seguito possono segnalare un problema grave. Rivolgersi pertanto sempre al proprio rivenditore specializzato se si rileva una delle seguenti anomalie:

- Rumori strani;
- Cablaggi elettrici sfilacciati/danneggiati;
- Connettori incrinati o spezzati;
- Usura irregolare del battistrada di uno pneumatico;
- Movimenti a scatti;
- Tendenza dello scooter a deviare lateralmente;
- Gruppi ruota danneggiati o spezzati;
- Mancata accensione dello scooter;
- Una volta acceso, lo scooter non si sposta in avanti o all'indietro.

Se si verifica un problema, sul display LCD viene visualizzato un codice di sistema; vedere anche il § 3.2.2. La tabella riportata di seguito riassume i possibili codici di sistema. Alcuni problemi possono essere risolti dall'utente. Per tutti i problemi contrassegnati in grigio, rivolgersi al proprio rivenditore specializzato.

Tabella 1: Soluzione dei problemi di funzionamento

Codice	Possibile problema	Significato
1	Livello di carica della batteria basso	Ricaricare immediatamente la batteria.
2	Livello di carica della batteria basso	Ricaricare la batteria. Verificare la batteria e tutti i relativi collegamenti e cablaggi. Se non si riesce a risolvere il problema, rivolgersi al proprio rivenditore specializzato.
3	Livello di carica della batteria alto	Se si sta percorrendo una discesa, arrestarsi / ridurre la velocità. Affrontare discese meno ripide.
4	Timeout del limite di corrente O centralina di controllo troppo calda	Spegnere lo scooter, lasciarlo spento per qualche minuto e riaccenderlo. Verificare il motore elettrico e i relativi collegamenti e cablaggi. Se non si riesce a risolvere il problema, rivolgersi al proprio rivenditore specializzato.
5	Freno di parcheggio	Verificare il freno di parcheggio / la leva di ruota libera e i relativi collegamenti e cablaggi. Se non si riesce a risolvere il problema, rivolgersi al proprio rivenditore specializzato.
6	Blocco della guida	Scollegare il caricabatterie. O Rilasciare la leva della velocità prima di accendere lo scooter.
7	Potenziometro della velocità	Verificare l'acceleratore e il potenziometro della velocità, nonché tutti i relativi collegamenti e cablaggi. Rivolgersi al proprio rivenditore specializzato.
8	Tensione del motore elettrico	Verificare il motore elettrico e i relativi collegamenti e cablaggi. Rivolgersi al proprio rivenditore specializzato.
9	Varie	Verificare tutti i collegamenti e i cablaggi. Rivolgersi al proprio rivenditore specializzato.

6 Specifiche tecniche

Le specifiche tecniche riportate di seguito sono valide per lo scooter con impostazioni standard e in condizioni ambiente ottimali. Se si utilizzano altri accessori, i valori riportati nelle tabelle variano. Eventuali variazioni della temperatura e dell'umidità esterne, della pendenza in salita e in discesa, del terreno e del livello delle batterie possono ridurre la potenza erogata.



Marchio	Vermeiren
Tipo	Scooter a trazione posteriore, classe C
Massa massima dell'utente	150 kg
Modello	Mercurius 4 LTD

Descrizione	Dimensioni minime	Dimensioni massime
Lunghezza	1440 mm	
Larghezza	680 mm	
Altezza	1180 mm / 1360 mm con poggiatesta	
Lunghezza, ripiegato/smontato	Non ripiegabile	
Larghezza, ripiegato/smontato	Non ripiegabile	
Altezza, ripiegato/smontato	710 mm (senza sedile; gruppo sterzante ripiegato)	
Massa totale	116,75 kg	
Massa del componente più pesante (che è possibile smontare o rimuovere)	96,9 kg (senza sedile) o 73,40 kg (senza sedile e batterie)	
Masse delle parti smontabili o rimovibili	Sedile: 19,85 kg; Batterie: 23,50 kg	
Pendenza massima di sicurezza	8°	
Luce libera da terra	50 mm	
Superamento di ostacoli	100 mm	
Velocità massima	15 km/h	
Autonomia in caso di guida continua*	40 km	
Batteria min.	75 Ah (C20), 12V DC, AGM a tenuta, esente da manutenzione	
Angolo del piano di seduta	2°	
Profondità effettiva del sedile	490 mm	
Altezza (da terra) della superficie del sedile a livello del bordo anteriore	635 mm	660 mm
Altezza della superficie del sedile a livello del bordo anteriore (misurata dalla pedana)	470 mm	495 mm
Altezza della pedana	165 mm	
Angolo dello schienale	-75° / 22°	
Altezza dello schienale	530 mm / 720 mm con poggiatesta	
Distanza fra imbottitura del bracciolo e sedile	240 mm	270 mm
Posizione anteriore della struttura del bracciolo	330 mm	
Motore elettrico	1000 W nom., freni elettromagnetici	
Caricabatterie	8 A (esterno)	
Collegamento USB	Sì	
Classe di protezione	IPX4	
Classe di protezione del caricabatterie	IPx1	



IT

Marchio	Vermeiren
Tipo	Scooter a trazione posteriore, classe C
Massa massima dell'utente	150 kg
Modello	Mercurius 4 LTD

Descrizione	Dimensioni minime	Dimensioni massime
Classe di isolamento del caricabatterie	II	
Diametro di sterzata minimo	3740 mm	
Larghezza di inversione del senso di marcia	2280 mm	
Diametro delle ruote posteriori (e loro numero)	3,00-8 con camera d'aria (2)	
Pressione degli pneumatici, ruote posteriori (motrici)	Max. 3,4 bar	
Diametro delle ruote diretrici (e loro numero)	3,00-8 con camera d'aria (2)	
Pressione degli pneumatici, ruote diretrici	Max. 3,4 bar	
Temperatura di rimessaggio e di utilizzo	-15° - +40 °C	
Umidità di rimessaggio e di utilizzo	30% - 70%	

Vermeiren si riserva il diritto di introdurre modifiche tecniche. Tolleranze di misurazione ± 15 mm / 1,5 kg / 1,5°.

*** L'autonomia teorica si riduce se lo scooter viene utilizzato spesso su superfici inclinate o terreni sconnessi, oppure per superare cordoli.**

Tabella 1: Specifiche tecniche

Índice

Índice	1
Introducción	2
1 Su producto	3
1.1 Descripción	3
1.2 Accesorios	3
2 Antes de su uso	4
2.1 Uso previsto	4
2.2 Instrucciones generales de seguridad	4
2.3 Símbolos presentes en el scooter	5
2.4 Transporte	5
2.5 Primer uso y almacenamiento	6
3 Utilizar el scooter	7
3.1 Primera conducción	7
3.2 Manejar el scooter	7
3.3 Traslado hacia y fuera del scooter	11
3.4 Palanca de frenado y rueda libre	11
3.5 Ajustes de comodidad	12
3.6 Autoapagado	14
3.7 Recargar las baterías	15
3.8 Fusibles térmicos	16
3.9 Ruedas antivuelco	17
4 Mantenimiento	18
4.1 Limpieza	18
4.2 Vida útil prevista	19
4.3 Reutilizar	19
4.4 Fin de vida útil	19
4.5 Garantía	19
5 Resolución de problemas	20
6 Especificaciones técnicas	21

Introducción

¡Felicidades! Es usted el propietario de un scooter Vermeiren.

Este scooter ha sido fabricado por personal experto y cualificado. Se ha diseñado y fabricado según los más altos estándares de calidad, implementados por Vermeiren.

Le agradecemos su confianza en los productos Vermeiren. Para ayudarle en la utilización del scooter y sus opciones de manejo, le suministramos este manual. Léalo detenidamente; le ayudará a familiarizarse con el manejo, las capacidades y limitaciones de su scooter.

Si todavía tiene alguna duda después de leer este manual, contacte con su distribuidor especializado, estará encantado de ayudarle.

Nota importante

Para garantizar su seguridad y prolongar la vida útil de su producto, cuídalo bien y asegúrese de realizar revisiones y mantenimientos de manera regular.

Este manual refleja los desarrollos más recientes del producto. Vermeiren se reserva el derecho a implementar cambios en este tipo de producto sin que ello suponga obligación alguna de adaptar o cambiar productos similares previamente entregados.

Las imágenes del producto están presentes para clarificar las instrucciones contenidas en este manual. Los detalles del producto mostrado pueden variar con su producto.

Información disponible

En nuestro sitio web <http://www.vermeiren.com/> siempre encontrará la versión más reciente de la información en este manual. Consulte este sitio web de manera regular para estar al tanto de posibles actualizaciones.

Las personas con discapacidad visual pueden descargarse la versión electrónica del manual y utilizar un software de síntesis de voz para poder oír su contenido.



Este manual de usuario
Para el usuario y el distribuidor especializado



Manual de usuario del cargador de batería
Para el usuario y el distribuidor especializado



Manual de mantenimiento para scooters
Para el distribuidor especializado



Declaración CE de conformidad

1 Su producto

1.1 Descripción



1. Reposacabezas
2. Respaldo
3. Reposabrazos / Almohadilla
4. Asiento
5. Rueda trasera
6. Placa reposapiés
7. Rueda delantera
8. Luz delantera
9. Luces intermitentes
10. Espejo retrovisor
11. Palanca de velocidad
12. Manillar
13. Cesta
14. Palanca de rueda libre

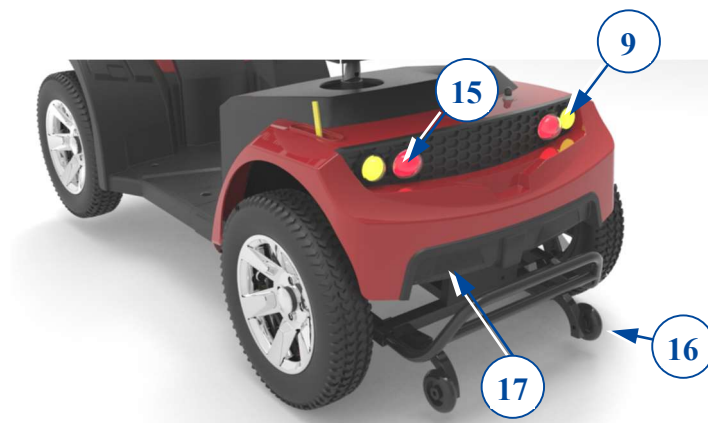

15. Luces traseras
16. Antivolcado
17. Placa de identificación

1.2 Accesorios

Los siguientes accesorios están disponibles para el scooter Mercurius 4 LTD:

- Espejos retrovisores
- Frenos manuales
- Sujetamuletas

2 Antes de su uso

2.1 Uso previsto

ES Este párrafo describe brevemente el uso previsto del scooter. También se incluyen avisos pertinentes a las instrucciones en otros párrafos. De esta manera se pretende avisar al usuario de un eventual mal uso del scooter.

- El scooter está clasificado como producto de clase C y es adecuado para su uso en exteriores.
- Este scooter está diseñado y fabricado exclusivamente para transportar a una (1) persona con un peso máximo de 150kg. No está diseñado Para transportar mercancías u objetos, o para otros usos que no sean el transporte descrito anteriormente.
- NO utilizar el scooter si sufre de discapacidades físicas o mentales —como discapacidades visuales, enfermedades mentales, hemiplejía o paraplejía— que puedan ponerle en riesgo a usted o a otras personas al conducir el scooter. Por tanto, consulte primero con su médico y asegúrese de que su distribuidor especializado esté al tanto de los consejos de su médico.
- Si fuera aplicable, utilizar sólo accesorios y piezas de repuesto aprobadas por Vermeiren.
- Consulte todos los datos técnicos y las limitaciones del scooter en el capítulo 6.
- La garantía de este producto se basa en el uso y mantenimiento normales descritos en este manual. La garantía se invalida si el producto sufre cualquier daño causado por un uso indebido o falta de mantenimiento.

2.2 Instrucciones generales de seguridad

 **PRECAUCIÓN** Riesgo de lesiones y daños

Lea y siga las instrucciones contenidas en este manual. De no seguirlas, puede acabar lesionándose a sí mismo, o acabar rompiendo el scooter.

Tener en cuenta las siguientes advertencias durante su utilización:

- No utilizar el scooter si se han consumido alcohol, medicamentos u otras sustancias que afecten la capacidad de conducir.
- Tenga en cuenta que ciertas partes del scooter pueden llegar a calentarse o enfriarse demasiado a causa de la temperatura ambiente, la luz del sol, equipos de calefacción, o debido al accionamiento del motor durante la conducción. Tener siempre cuidado al tocar. Llevar ropa protectora cuando haga frío. Después de conducir, esperar a que el scooter/motor se haya enfriado.
- Antes de poner en marcha el scooter, tenga en cuenta el entorno y situación en que se encuentra. Ajustar la velocidad antes de comenzar a conducir. Se recomienda ir a la velocidad mínima al conducir en interiores. Para conducir en exteriores, se puede ajustar la velocidad hasta aquella en la que se sienta seguro y cómodo el usuario.
- Tener SIEMPRE en cuenta que el scooter puede pararse de repente si se agota la batería o se activa alguna medida de protección que evita que se dañe el scooter. Comprobar también las causas mencionadas en el capítulo 5.
- Se han realizado pruebas sobre la compatibilidad electromagnética del scooter, y cumple con los estándares. Aun así, fuentes de campos electromagnéticos, como los campos de teléfonos móviles, generadores eléctricos o fuentes de alta potencia, pueden influir en la capacidad de conducción del scooter. Por otro lado, los componentes electrónicos del scooter también pueden afectar a otros aparatos eléctricos, como los sistemas de alarma de las tiendas y puertas automáticas. Por tanto, se recomienda comprobar regularmente que el scooter no presente daños o desgastes, ya que podrían agravar la interferencia (véase también el capítulo 4).
- Sólo conducir en superficies planas en las que las cuatro ruedas toquen el suelo y en las que hay suficiente contacto para manejar el scooter de manera segura.

- Asegurarse de que manos, ropa, cinturones, hebillas o joyas no queden atrapados por las ruedas u otras piezas móviles durante su uso.

2.3 Símbolos presentes en el scooter

Los símbolos de la siguiente lista son aplicables a su scooter. Los símbolos que faltan se encuentran en la norma ISO pertinente (ISO 7000, ISO 7001 y IEC 417).

ES



Peso máximo del usuario



Uso exterior



Uso interior (cargador de la batería)



Pendiente máxima segura en °.



Velocidad máxima
km/h



Tipo de modelo



Riesgo de aprisionamiento

2.4 Transporte

2.4.1 Mover el scooter

La mejor manera de transportar el scooter es usando el modo neutral. Colocar el scooter en modo neutral y rodarlo al lugar deseado.

Si no fuera posible, puede transportar el scooter siguiendo los siguientes pasos:

1. Desactivar el scooter.
2. Retirar piezas sueltas (cinturón y baterías).
3. Almacenar las piezas sueltas en un lugar seguro.
4. Cargar el bastidor con el mecanismo de dirección con 2 o 3 personas al lugar deseado. Sujetar el bastidor por el chasis o las piezas fijas del bastidor; no sujetar por el parachoques o las piezas de plástico.

2.4.2 Transportar en el coche

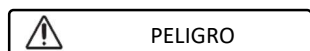

Riesgo de lesiones - El scooter no es apto para su uso como asiento en un automóvil.

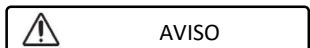

Riesgo de lesiones

- Retirar todas las piezas sueltas antes de su transporte.
- No debe haber personas u objetos debajo del scooter, encima de la placa reposapiés o en el asiento durante su transporte.
- Asegurarse de que el scooter está bien sujeto para evitar lesiones a los pasajeros durante un choque o una frenada repentina.
- No colocar los dedos entre los componentes del scooter.

La mejor manera de subir el scooter al coche es mediante rampas.

Si no se tiene experiencia conduciendo el scooter sobre rampas, se puede colocar el scooter en modo neutral y empujarlo dentro del coche usando rampas.

Si el scooter no cabe en el coche, también se puede transportar el scooter según los siguientes pasos:

1. Retirar todas las piezas sueltas antes de su transporte (asiento, etc.).
2. Almacenar las piezas sueltas en un lugar seguro.
3. Si fuera posible, retirar las baterías / cajas de baterías para ahorrar peso.
4. Plegar el mecanismo de dirección hacia abajo con el ajuste de ángulo.
5. Colocar el scooter en el coche con 2 o 3 personas.
6. Atar firmemente el bastidor del scooter al vehículo.

2.5 Primer uso y almacenamiento

PRECAUCIÓN

Riesgo de dañar la batería

- Nunca descargar completamente la batería.
- No interrumpir el ciclo de carga; sólo desconectar el cargador de batería cuando la batería está completamente cargada.
- Asegurarse de que el scooter se almacena en un ambiente seco para evitar el crecimiento de moho o que se dañe la tapicería. Si fuera necesario, utilizar una cubierta protectora.
- Comprobar los datos técnicos de almacenamiento, véase capítulo 6.

Asegurarse de que la batería se ha cargado completamente antes de utilizar el scooter; preguntar al distribuidor si ya se ha realizado esa tarea. Para recargar, seguir las instrucciones de carga en el §3.7.

3 Utilizar el scooter



AVISO

Riesgo de lesiones

- Leer antes los capítulos anteriores e informarse sobre el uso previsto. NO utilizar el scooter si no se han leído detenidamente y entendido completamente todas las instrucciones.
- En caso de tener dudas o preguntas, contacte con su distribuidor especializado local, proveedor de cuidados o asesor técnico para recibir asesoramiento.

ES

3.1 Primera conducción



PRECAUCIÓN

Riesgo de lesiones y daños

- Asegurarse de que el scooter esté apagado al bajarse de él.
 - Siempre desconectar el cargador de batería del scooter antes de comenzar a conducirlo.
- i** Asegurarse de que se está familiarizado con el manejo del scooter antes de utilizarlo en lugares concurridos y posiblemente peligrosos. Probar el scooter primero en un área abierta y amplia con pocos transeúntes.
1. Asegurarse de que:
 - el scooter esté posado sobre una superficie plana con todas las ruedas tocando el suelo;
 - la batería esté completamente cargada, véase el § 3.7;
 - el motor esté acoplado, véase el § 3.4;
 - los neumáticos estén presurizados correctamente, véase el § 6; y
 - el usuario este sentado en la postura adecuada;
 - todos los ajustes se han fijado de forma segura.
 2. Encender el scooter, véase el § 3.2.
 3. Configurar la velocidad al ajuste de velocidad mínima, véase el §3.2.
 4. Colocar ambas manos en los manillares del mástil.
 5. Tirar levemente de la palanca operadora de la derecha para conducir hacia adelante. Utilizar la palanca operadora de la izquierda para conducir hacia atrás. Soltar la palanca para parar. Repetir este paso un par de veces.
 6. Cuando se sienta más seguro, repetir estos pasos a una velocidad más alta.
 7. Luego, intentar girar moviendo el scooter hacia delante y atrás. Repetir este paso un par de veces.
 8. Asegurarse de que el scooter esté estable al acabar de conducir.
 9. Apagar el scooter y retirar el scooter para protegerlo contra robos.

3.2 Manejar el scooter



AVISO

Riesgo de lesiones o daños

- NO conducir en pendientes, obstáculos, escalones o bordillos de mayor tamaño que los descritos en las especificaciones técnicas del capítulo 6.
- Tener siempre en cuenta las leyes de tráfico locales, que pueden variar según el país.
- No ajustar la velocidad mientras se conduce.
- Tener siempre en cuenta las condiciones meteorológicas. Evitar conducir con tiempo húmedo, calor extremo, nieve, hielo y temperaturas por debajo de cero. Consultar las especificaciones técnicas en el capítulo 6.
- Para evitar caídas, intentar conducir con un radio de giro amplio en esquinas y curvas. No atajar esquinas y no girar de manera brusca. Intentar conducir en línea recta al pasar por pasajes estrechos para evitar quedarse atrapado.
- No inclinarse demasiado hacia delante/atrás/la izquierda/la derecha del scooter para evitar caídas. Prestar especial atención al salvar cuestas y obstáculos.

ES

- Prestar atención al resto de los transeúntes, para quienes el scooter puede llegar a ser un obstáculo. Prestar atención al doblar esquinas, echar marcha atrás o conducir hacia atrás. Si no se está familiarizado con cómo conducir marcha atrás, practicar primero en un área abierta. Indicar la dirección a la que se va a ir antes de doblar esquinas.
- Utilizar la velocidad mínima mientras se conduce en interiores.
- No apagar el scooter mientras se conduce, ya que esto activará la parada de emergencia y puede suponer un riesgo de accidente y lesiones.
- Tener en cuenta la distancia de frenado, ver también las especificaciones técnicas en el capítulo 6. La distancia de frenado depende de la velocidad, la superficie, las condiciones climatológicas, la pendiente y el peso del usuario.
- Prestar atención a la carretera para detectar baches o grietas que en los que puedan quedar atrapadas las ruedas.

3.2.1 Panel de control

- Encender el scooter y con la llave de contacto.
- El indicador de nivel de la batería (1) se encenderá y mostrará el nivel actual de las baterías.
- Pulsar el control de velocidad (2, 3, 4) para seleccionar la velocidad de conducción deseada.
 - Pulsar el botón (4) para elegir entre los ajustes de velocidad alto y bajo.
 - Pulsar el botón (2) para reducir la velocidad del ajuste elegido.
 - Pulsar el botón (3) para incrementar el controlador de velocidad.
- Para hacer sonar la bocina, pulsar el botón de la bocina (5).
- Para encender las luces delanteras y traseras, pulsar el botón de las luces (7).
- Para encender las luces de emergencia, pulsar el botón (10).
- Para encender las luces intermitentes, pulsar el botón deseado: (9) (indicador derecho) u (8) (indicador izquierdo). El timbre pita cuando se encienden las luces intermitentes.



1. Indicador de nivel de la batería / Pantalla LCD
2. Controlador de velocidad (lento)
3. Controlador de velocidad (rápido)
4. Perilla de velocidad
5. Bocina
6. SET: cambiar modo
7. Luces (delanteras y traseras)
8. Luz indicadora (izq.)
9. Luz indicadora (der.)
10. Luces de emergencia

3.2.2 Pantalla LCD

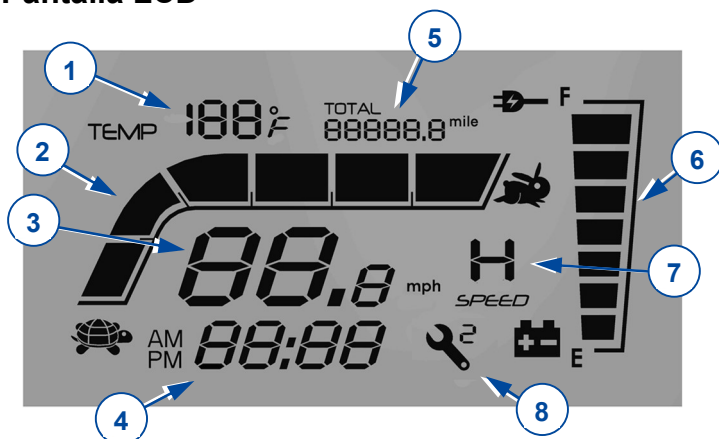

1. Indicador de temperatura
2. Barra de velocidad
3. Indicador de velocidad
4. Reloj
5. Cuentakilómetros
6. Indicador de batería
7. Indicador de modo de velocidad alta / baja
8. Controlador de códigos de fallo

Los ajustes de hora están vinculados con el sistema de batería. Si se cambian o conectan nuevas baterías, se tienen que reiniciar los ajustes de hora.

El sistema cuenta con un cuentakilómetros. No es necesario resetear el cuentakilómetros después de cambiar la batería.

3.2.3 Configuración

Pulsar **SET** para cambiar el modo,   para modificar la hora y la pantalla.

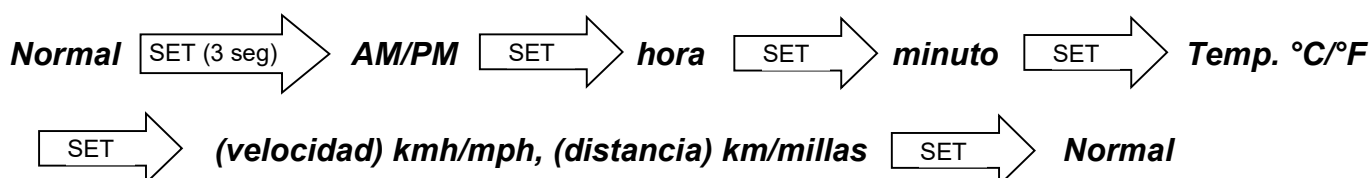

Vermeiren es responsable de las modificaciones del software. Póngase en contacto con su distribuidor o Vermeiren si tiene preguntas o quiere consultar cualquier actualización.

3.2.4 Accionar los frenos

Para aplicar los frenos electromagnéticos:

1. Soltar la palanca de velocidad. El freno electromagnético del motor se activará; el scooter se detendrá.

Para aplicar los frenos manuales (opcional) - freno de emergencia:

1. Tirar de la palanca de freno (1) hacia el reposapiés.
2. Soltar la palanca de freno.

Para aplicar los frenos manuales (opcional) - freno de estacionamiento:

1. Tirar de la palanca de freno (1) hacia el reposapiés y usar el botón para bloquearla.
2. Apretar la palanca de freno otra vez para desbloquear el botón.

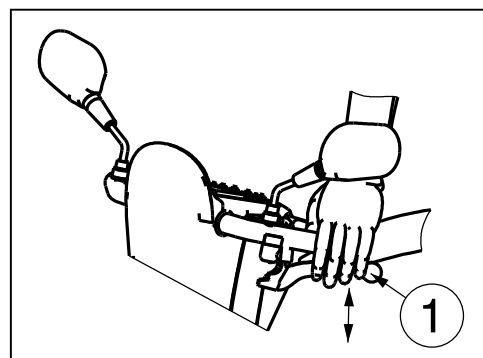

Se puede ajustar la tensión del freno manual con el ajustador de los cables de freno.

3.2.5 Conducir el scooter

 **AVISO** Riesgo de lesiones

- No utilizar ambos lados de la palanca de velocidad simultáneamente; podría acabar perdiendo el control del scooter.

Mover la palanca de velocidad en la dirección adecuada:

TIRAR CON LA MANO DERECHA = MARCHA ADELANTE
TIRAR CON LA MANO IZQUIERDA = MARCHA ATRÁS

Cuanto más se tire de la palanca, más rápido irá el scooter dentro del ajuste de velocidad seleccionado. Solo utilizar ajustes de velocidad más altos si se siente seguro de que puede operar y controla fácilmente el scooter.

Al encender el scooter, esperar 3 segundos antes de tirar de la palanca de velocidad. Si no, sonará la bocina como advertencia y el scooter no se moverá. Si ese fuera el caso, apagar el scooter y volver a encenderlo.

3.2.6 Frenar

Para frenar, soltar la palanca de velocidad. La palanca volverá a la posición neutral y el scooter frenará poco a poco hasta pararse. Practique tirando de la palanca y soltándola para acostumbrarse al scooter. Tiene que ser capaz de estimar cómo reaccionará el scooter mientras conduce o frena.

3.2.7 Conduciendo doblando esquinas y tomando curvas

 AVISO Riesgo de lesiones debidas a volcado

- Reducir la velocidad antes de tomar una curva o doblar una esquina.
- Siempre mantener una distancia adecuada de las esquinas y los obstáculos.
- No conducir el vehículo haciendo eses o realizando giros erráticos.

Para las curvas y las esquinas, utilizar ambas manos para girar el manillar a la dirección deseada. Es muy importante asegurarse de que hay el suficiente espacio para tomar curvas y doblar esquinas. Los caminos estrechos deben aproximarse en curva larga para que pueda entrar el scooter lo más recto posible por la parte más estrecha del camino. Téngase en cuenta que, en la mayoría de los casos, la parte trasera del scooter es más ancha que la delantera.

3.2.8 Marcha atrás

La velocidad de la marcha atrás se reduce automáticamente en comparación con la marcha adelante. También recomendamos que use el ajuste de velocidad más lento al ir marcha atrás.

No olvidarse de que la dirección de giro al ir marcha atrás va al contrario de cuando se va marcha adelante, y de que el scooter gira automáticamente en la dirección deseada.

La bocina sonará mientras se conduce el scooter marcha atrás.

3.2.9 Conducir en pendiente

 AVISO Riesgo de lesiones y daños

- No poner nunca el scooter en modo rueda libre en pendientes. El scooter podría empezar a moverse causando lesiones al mismo usuario o a otros transeúntes.
- No girar al conducir cuesta abajo, ya que el propio peso del scooter puede hacer que se caiga.
- Asegurarse de que las cuatro ruedas estén en contacto con el suelo al subir o bajar una pendiente.

Subir pendientes

- Conducir en línea recta y a una velocidad más alta al subir una pendiente, e inclinarse levemente hacia adelante. Si se conduce en ángulo o demasiado lento, se corre el riesgo de volcar o caerse.
- Nunca echar marcha atrás en una cuesta.

Bajar pendientes

- Conducir en línea recta (hacia adelante o atrás) y a una velocidad más lenta al bajar una cuesta. Si se conduce en ángulo o demasiado deprisa, se corre el riesgo de volcar o caerse.
- Inclinarse levemente hacia atrás durante un descenso de frente; inclinarse levemente hacia adelante durante un descenso de espaldas.

3.2.10 Superación de obstáculos

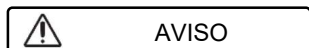

AVISO

Riesgo de lesiones por movimientos inesperados

- No utilizar el scooter en escaleras mecánicas.
- Siempre salvar bordillos de frente.
- Asegurarse de que todas las ruedas estén en contacto con el suelo cuando se sube o baja una pendiente.

ES

Es posible conducir el scooter por escalones de un máximo de 100 mm. Tomar una carrerilla de 500 mm para salvar estos escalones.



3.3 Traslado hacia y fuera del scooter

1. Aparcar el scooter lo más cerca posible del lugar desde el que se desea trasladar.
2. Asegurarse de que el scooter esté apagado.
3. Plegar hacia arriba la almohadilla del lado desde el que se va a realizar el traslado.
4. Traslarse al / del asiento del scooter.

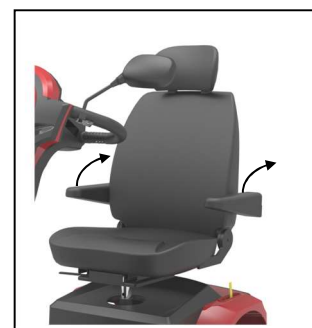

3.3.1 Posición correcta en el scooter

Algunas recomendaciones para usar cómodamente el scooter:

1. Posicionar la zona lumbar lo más cerca posible al respaldo.
2. Asegurarse que los muslos están en horizontal.

3.4 Palanca de frenado y rueda libre

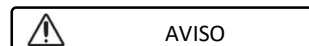

AVISO

Riesgo de lesiones y daños

- ¡Manejar la palanca de rueda libre únicamente cuando el scooter esté apagado!
- La palanca de rueda libre debe ser operada por un auxiliar si usted tiene problemas de movilidad. NUNCA manejarla sentado en el scooter.

El scooter viene con un dispositivo de rueda libre accesible y operable por el auxiliar, o por el usuario cuando no está sentado en el scooter. Solo colocar el scooter en modo neutral para transportar el scooter o para sacarlo de una zona peligrosa.

- Conducción
 1. Mientras el scooter está apagado, colocar la palanca de rueda libre en la posición «drive» (conducir).
 2. Encender el scooter.
 3. Ahora se puede conducir electrónicamente.
- Neutral
 1. Apagar el scooter.
 2. Cambiar la posición de la palanca de rueda libre a «neutral».
 3. Ahora se puede empujar el scooter sin accionamiento electrónico.

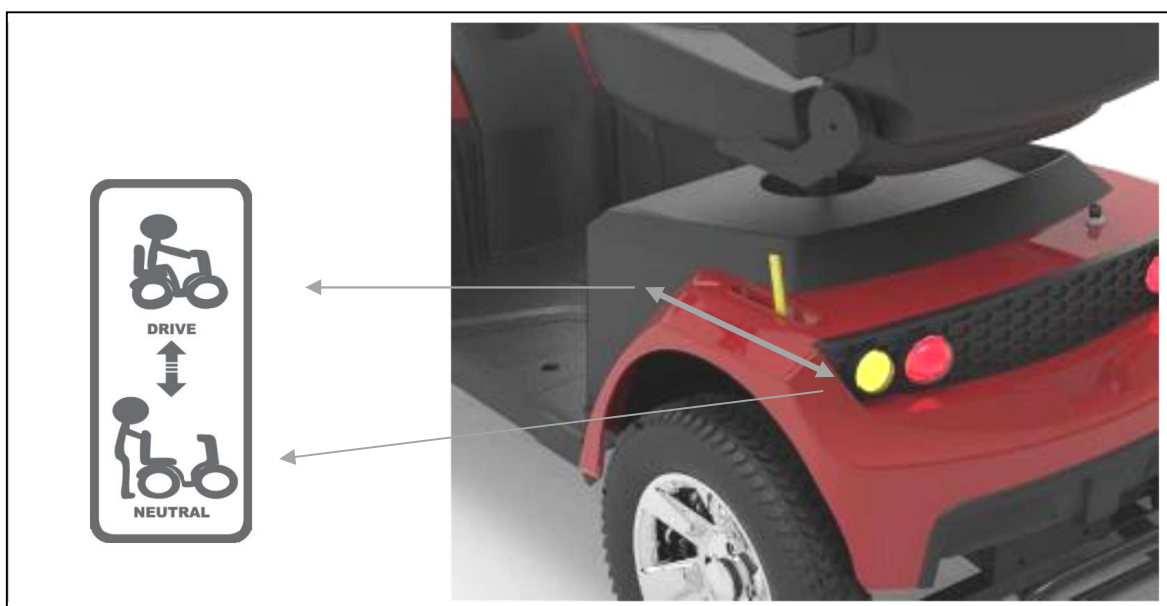

3.5 Ajustes de comodidad

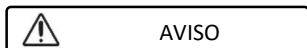

AVISO

Riesgo de lesiones y daños

- Nunca llevar a cabo ajustes mientras se conduce.
- Cualquier ajuste realizado puede modificar la estabilidad del scooter (se inclina hacia atrás o de lado).

3.5.1 Ajustar el mecanismo de dirección

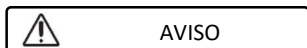

AVISO

Riesgo de lesiones

- Apagar el scooter antes de ajustar el ángulo del mecanismo de dirección.
- No apoyar todo el cuerpo encima del mecanismo de dirección.



El mecanismo de dirección puede ajustarse en diferentes posiciones (sin escalonamiento) para adaptarse a cada usuario.

1. Empujar la palanca hacia abajo.
2. Ajustar el mecanismo de dirección a la posición deseada.
3. Soltar la palanca.

3.5.2 Ajustar el asiento

 AVISO Riesgo de lesiones

- Asegurarse de que el asiento esté bien fijado.



Retirar el asiento

1. Tirar hacia arriba de la palanca del asiento.
2. Girar levemente el asiento y sacarlo de la barra de ajuste.
3. Soltar la palanca del asiento.

Colocar y fijar el asiento

1. Tirar hacia arriba de la palanca del asiento.
2. Colocar el asiento en la barra de ajuste y, simultáneamente, seguir tirando de la palanca del asiento.
3. Soltar la palanca del asiento.
4. Asegurarse de que el asiento está bien fijado.

Pivotar el asiento

1. Tirar hacia arriba de la palanca del asiento.
2. Girar el asiento en la dirección deseada.
3. Soltar la palanca del asiento. El asiento siempre se detiene después de 90°.
4. Asegurarse de que el asiento está bien fijado.

Ajuste de profundidad



1. Tirar hacia arriba de la palanca de ajuste de profundidad del asiento.
2. Deslizar el asiento hacia delante o atrás en los raíles de profundidad del asiento.
3. Para fijar el asiento, soltar la palanca al conseguir la posición deseada.
4. Pivotar el asiento un poco hasta que se bloquee.
5. Asegurarse de que el asiento esté bien fijado.

3.5.3 Ajustar el respaldo



Hay una palanca de inclinación (2) al costado del respaldo (transición a la tapicería del asiento). Tirar de esta palanca hacia arriba para desbloquear el respaldo y plegarlo hacia delante (-75°), o ajustar el ángulo del respaldo (0°-22°).

3.5.4 Ajustar el reposacabezas:

1. Presionar con cuidado el pasador de bloqueo (1) en el reposacabezas.
2. Colocar el reposacabezas a la altura deseada.
3. Soltar el pasador de bloqueo (1).
4. Sonará un clic cuando el reposacabezas se bloquee.

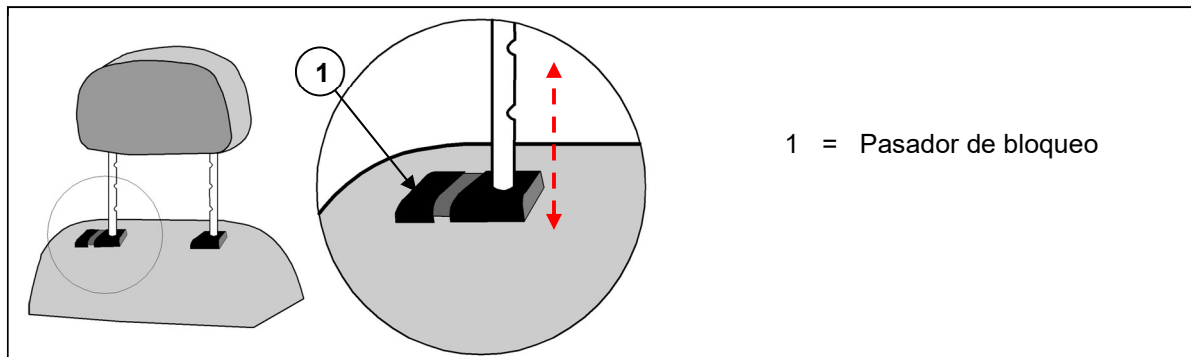

3.5.5 Ajustar los reposabrazos

 PRECAUCIÓN Riesgo de volcado

- Asegurarse de que los reposabrazos están posicionados simétricamente con el asiento.
- Siempre montar el tubo interno a una distancia segura de 50 mm del tubo exterior.

Puede ajustarse la altura y la profundidad del reposabrazos.

Ajustar la altura de los reposabrazos

 PRECAUCIÓN Riesgo de lesiones - No insertar dedos, hebillas, ropa ni joyas entre el sistema abatible del reposabrazos.



1. Plegar el reposabrazos hacia arriba.
2. Aflojar la perilla estrellada.
3. Sujetar el reposabrazos.
4. Mover el reposabrazos hacia arriba o abajo hasta conseguir la altura deseada (rango: 30 mm sin escalonamiento).
5. Apretar la perilla estrellada.
6. Comprobar que el reposabrazos esté bien fijado.

Ajustar la anchura del reposabrazos



1. Aflojar la perilla estrellada en la parte trasera del scooter.
2. Sujetar el tubo cuadrado interior.
3. Mover el tubo para ajustar el reposabrazos a la profundidad deseada (rango: 120 mm cada lado sin escalonamiento).
4. Apretar la perilla estrellada.
5. Comprobar que el reposabrazos esté bien fijado.

3.6 Autoapagado

Para evitar que se agote la batería accidentalmente, el scooter viene equipado con un sistema de apagado automático. Si el scooter está encendido y no se usa durante un periodo de diez minutos, se apagará automáticamente. Si esto ocurre, simplemente hay que apagar u volver a encender el scooter para volver a usarlo.

3.7 Recargar las baterías

**AVISO**

Riesgo de lesiones y daños por incendio

- Usar exclusivamente el cargador de batería suministrado con el scooter. La utilización de otro cargador puede ser peligroso (riesgo de incendio).
- El cargador está diseñado exclusivamente para cargar las baterías suministradas con el scooter, y no deben utilizarse para cargar otras baterías.
- No modificar ninguna de las piezas suministradas como cables, baterías, conectores o cargadores de batería. No abrir o cambiar nunca la batería o los puntos de conexión.
- Proteger la batería y el cargador de batería de las llamas, temperaturas altas y bajas (véase el capítulo 5), humedad, luz del sol e impactos fuertes (p. ej. caídas). NO utilizar la batería en estos casos.
- Recargar la batería en el interior con el cargador de batería, en una zona bien ventilada, y fuera del alcance de los niños.
- Leer primero las instrucciones de usuario del cargador de batería aplicado antes de cargar la batería del scooter. Para más información, póngase en contacto con su distribuidor especializado o consulte nuestro sitio web <http://www.vermeiren.com/>

PRECAUCIÓN

Riesgo de daños

- La autodescarga de la batería y la corriente de reposo de los usuarios conectados consumen lentamente la carga de la batería. La batería puede sufrir daños irreparables si se descarga completamente. Por tanto, asegurarse de que se recargue a tiempo:
 - Con uso intensivo (largas distancias, uso diario): Recargar inmediatamente después de su uso.
 - Con uso normal (distancias cortas, diariamente o un par de veces a la semana): Recargar la batería cuando el indicador muestre un 50% de descarga.
 - Con poco uso o almacenamiento: Recargar una vez a la semana.
 - Léase las instrucciones de almacenamiento y mantenimiento en el capítulo 4 y los datos técnicos en el capítulo 5.
 - Sólo desconectar el cargador de batería cuando la batería está completamente cargada; consultar los siguientes símbolos en el cargador.
 - No cargar la batería a temperaturas inferiores a 0 °C. Mover la batería a un lugar más caluroso y comenzar a cargar.
 - Mantener el punto de conexión del cargador de batería libre de polvo o cualquier otro tipo de suciedad.
 - Si hubiera algún problema que impida cargar la batería según las instrucciones siguientes, póngase en contacto con su distribuidor especializado.
 - Para las instrucciones sobre cómo recargar las baterías, consultar el manual de instalación.
- i**
- Se recomienda desconectar el cargador de batería de la red eléctrica cuando no se está utilizando para evitar un consumo de energía innecesario.
 - Si los aparatos permanecen conectados al puerto USB mientras se carga el scooter, la batería nunca se cargará completamente. Por lo tanto, desenchufe todos los aparatos del puerto USB antes de cargar el scooter.

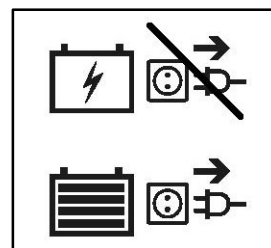

El diodo emisor de luz (LED) en el mecanismo de dirección indica la capacidad restante de las baterías. Si el cargador de batería está encendido y no se enciende ningún LED, comprobar los fusibles. Si el LED rojo no se enciende, el cargador está defectuoso. Consulte con su distribuidor especializado.

1. Apagar el scooter y sacar la llave del contacto.
2. Conectar PRIMERO el cargador de batería a una toma de corriente de 230V CA.

3. Si fuera aplicable, abrir la cubierta del punto de carga del scooter.
4. Conectar el cargador.
5. Consultar el manual de instrucciones del cargador de batería para una explicación detallada sobre los indicadores presentes en el cargador.
6. Cuando la batería esté completamente cargada, desconectar la batería del cargador.
7. Encender el scooter y comprobar que se encienden todas las luces del indicador de la batería.
8. Retirar el cargador de la toma de corriente, dejar que se enfríe, y almacenar en un lugar seco.

i Cuando el panel de control muestre el código de aviso «*Drive inhibit*» (Conducción dificultada) después de cargar, asegurarse de que el cargador de batería esté desconectado. Esta medida de seguridad evita que el usuario comience a conducir con el cargador todavía conectado a la red de suministro.



3.8 Fusibles térmicos



Para proteger el motor contra la sobrecarga, el scooter tiene un mecanismo de seguridad térmica en la parte trasera. El fusible térmico para el motor automáticamente para evitar sobrecalentamiento y, por consiguiente, un desgaste acelerado o averías. Puedes acceder al dispositivo de seguridad térmica mediante un hueco en la parte trasera de la cubierta sintética.

El dispositivo de seguridad térmica puede llegar a activarse si se suben o bajan cuestas que exceden el gradiente especificado. Las cargas nominales que excedan el máximo permitido también pueden

hacer que salte el dispositivo. Asimismo, si se conduce con el freno del motor activado, esto podría ocasionar una sobrecarga. Los valores máximos que no se pueden exceder vienen indicados en el §6.

Para utilizar otra vez el scooter, colocar la palanca de mando en posición neutral, retirar la sobrecarga y esperar a que el motor se enfríe. Luego, presionar con cuidado el mecanismo de seguridad térmica. El scooter está listo para usarse otra vez.

3.9 Ruedas antivuelco



Hay ruedas antivuelco (1) instaladas en la parte trasera del bastidor. No es posible retirarlas. Las ruedas antivuelco están ahí por la seguridad del usuario. Previenen que el scooter se vuelque hacia atrás cuando se conduce por encima de obstáculos pequeños que NO excedan la altura máxima especificada en el §6.

ES

4 Mantenimiento

i Un mantenimiento regular asegura que el scooter permanezca en perfecto estado. Para consultar el manual de mantenimiento, visitar el sitio web de Vermeiren: www.vermeiren.com.

 PRECAUCIÓN Riesgo de lesiones y daños

Cualquier reparación o cambios sólo pueden llevarse a cabo por personal debidamente cualificado y sólo pueden utilizarse piezas de recambio Vermeiren originales.

i La última página de este manual contiene un formulario de registro para que el distribuidor especializado pueda registrar cada mantenimiento.

La frecuencia de los mantenimientos depende de la frecuencia e intensidad de uso. Póngase en contacto con su distribuidor para acordar un horario común para realizar inspecciones, mantenimientos y reparaciones.

Antes de cada uso

Inspeccionar visualmente los siguientes puntos:

- Estado de la batería: Cambiar la batería cuando sea necesario, véase § 3.7.
- Estado de las ruedas/los neumáticos: Presión correcta, el perfil, no hay daños.
- Condición general.

Ponerse en contacto con el distribuidor especializado para posibles reparaciones o sustitución de piezas.

Mensualmente

Aunque se almacene el scooter durante un periodo largo de tiempo, aún se deben recargar las baterías mensualmente. Para más información, véase el §3.7.

Anualmente o más regularmente

El scooter debe pasar por inspección y mantenimiento realizados por el distribuidor especializado por lo menos una vez al año, o más a menudo. La frecuencia mínima de mantenimiento depende de la frecuencia de uso y debe, por tanto, acordarse mutuamente con el distribuidor especializado.

Si está almacenado

Asegurarse de que el scooter se almacena en un entorno seco para evitar el crecimiento de moho o que se dañe la tapicería. Desconectar la batería para evitar que se dañe.

4.1 Limpieza

 PRECAUCIÓN Riesgo de daños por humedad

- Mantener el panel de control limpio y protegerlo del agua y la lluvia.
- No utilizar nunca una manguera o un limpiador a alta presión para limpiar el scooter.

Limpiar todas las piezas rígidas del scooter con un paño húmedo (no empapado). Si fuera necesario, utilizar un jabón suave que sea apto para limpiar superficies barnizadas y sintéticos. La tapicería puede limpiarse con agua templada y jabón suave. No utilizar productos de limpieza abrasivos.

Mantener las ranuras de ventilación del cargador de batería limpias y libres de acumulaciones de polvo. Soplar el polvo y limpiar la carcasa del cargador de batería con un paño ligeramente húmedo si fuera necesario.

4.2 Vida útil prevista

La vida útil media del scooter es de 5 años. La vida útil aumentará o disminuirá dependiendo de la frecuencia de uso, las circunstancias de conducción y el mantenimiento.

4.3 Reutilizar

Antes de reutilizar el scooter, desinfectarla, inspeccionarla y hacer que pase por un mantenimiento según las instrucciones en el manual de mantenimiento.

ES

4.4 Fin de vida útil

Al final de la vida útil, deberá desechar el scooter siguiendo las leyes medioambientales de su localidad. Para transportar materiales reciclables del scooter de manera más cómoda, se recomienda desmontarlo primero. Normalmente, las pilas se eliminan aparte.

4.5 Garantía

La garantía de este producto está sujeta a las condiciones generales aplicables en cada país.

5 Resolución de problemas

Aunque se utilice el scooter de la manera indicada, también pueden surgir a veces problemas técnicos. En ese caso, póngase en contacto con su distribuidor especializado.



AVISO

Riesgo de lesiones y daños al scooter

- No intentar NUNCA reparar el scooter por su cuenta.
- Si hay algún problema con el panel de control, debe contactar con su distribuidor especializado. El distribuidor decidirá si hay que reprogramar el panel.

Los siguientes síntomas pueden significar un problema grave. Se recomienda, por tanto, ponerse en contacto con su distribuidor especializado si nota los siguientes problemas:

- Ruidos extraños;
- Juegos de cables deshilachados/dañados;
- Conectores agrietados o rotos;
- Desgaste desigual de la banda de uno de los neumáticos;
- Movimientos bruscos;
- El scooter se desvía a un lado;
- Ensamblajes de las ruedas dañados o rotos;
- El scooter no arranca;
- El scooter está encendido, pero no se mueve ni hacia adelante ni hacia atrás.

En caso de que haya un problema, la pantalla LCD mostrará el código de sistema, véase también el §3.2.2. La siguiente tabla contiene todos los códigos de sistema posibles. Algunos problemas los puede resolver el usuario. Para el resto de problemas resaltados en gris, consultar con un distribuidor especializado al respecto.

Tabla 1: Resolución de problemas

Código	Posible problema	Posible solución
1	Batería Baja	Recargar la batería inmediatamente.
2	Batería Baja	Recargar la batería. Comprobar la batería y sus conexiones y cables correspondientes. Si el problema persiste, contactar con su distribuidor especializado.
3	Tensión alta de la batería	Si se está yendo cuesta abajo, parar o reducir la velocidad. Subir pendientes menos inclinadas.
4	Interrupción del límite de corriente O el controlador está demasiado caliente	Apagar el scooter, dejarlo unos minutos y volver a encenderlo. Comprobar el motor y sus conexiones y cables correspondientes. Si el problema persiste, contactar con su distribuidor especializado.
5	Freno de estacionamiento	Comprobar el freno de estacionamiento / la palanca de rueda libre y sus conexiones y cables correspondientes. Si el problema persiste, contactar con su distribuidor especializado.
6	Inhibición de la conducción	Desconectar el cargador de batería. O suelte la palanca de velocidad antes de encender su scooter.
7	Potenciómetro de velocidad	Comprobar el acelerador y el potenciómetro de velocidad, así como sus conexiones y cables correspondientes. Contactar con su distribuidor especializado al respecto.
8	Tensión del motor	Comprobar el motor y sus conexiones y cables correspondientes. Contactar con su distribuidor especializado al respecto.
9	Otros	Comprobar todas las conexiones y el cableado. Contactar con su distribuidor especializado al respecto.

6 Especificaciones técnicas

Las especificaciones técnicas descritas a continuación son válidas para el scooter en el ajuste estándar y en condiciones ambientales óptimas. Si se usan otros accesorios, los valores tabulados cambiarán. Cambios en la temperatura exterior, la humedad, cuestas hacia arriba y abajo, el tipo de suelo y el nivel de batería pueden reducir su rendimiento.

ES

Marca	Vermeiren
Tipo	Scooters con tracción trasera, Clase C
Peso máximo del ocupante	150 kg
Modelo	Mercurius 4 LTD

Descripción	Dimensiones mínimas	Dimensiones máximas
Longitud	1440 mm	
Anchura	680 mm	
Altura	1180 mm / 1360 mm con reposacabezas	
Longitud plegado / desmontado	No es plegable	
Anchura plegado / desmontado	No es plegable	
Altura plegado / desmontado	710 mm (asiento retirado; mecanismo de dirección plegado)	
Peso total	116,75 kg	
Peso de la pieza más pesada (que puede desmontarse o retirarse)	96,9 kg (sin asiento) o 73,40 kg (sin asiento ni baterías)	
Pesos de las piezas que pueden desmontarse o retirarse	Asiento: 19,85 kg; Baterías: 23,50 kg	
Pendiente máxima segura	8°	
Distancia al suelo	50 mm	
Subida de obstáculos	100 mm	
Velocidad máx.	15 km/h	
Rango de distancia de conducción continua*	40 km	
Batería mín	75Ah (C20), 12V DC, batería AGM no derramable, libre de mantenimiento	
Ángulo plano del asiento	2°	
Profundidad efectiva del asiento	490 mm	
Altura de la superficie del asiento desde el borde delantero (medido desde el suelo)	635 mm	660 mm
Altura de la superficie del asiento desde el borde delantero (medido desde la placa reposapiés)	470 mm	495 mm
Altura placa reposapiés	165 mm	
Ángulo del respaldo	-75° / 22°	
Altura del respaldo	530 mm / 720 mm con reposacabezas	
Distancia entre la almohadilla del reposabrazos y el asiento	240 mm	270 mm
Ubicación frontal de estructura de reposabrazos	330 mm	
Motor	Nom. 1000 Vatios, frenos electromagnéticos	
Cargador de batería	8 Amp (externo)	



ES

Marca	Vermeiren
Tipo	Scooters con tracción trasera, Clase C
Peso máximo del ocupante	150 kg
Modelo	Mercurius 4 LTD

Descripción	Dimensiones mínimas	Dimensiones máximas
Conector USB		Sí
Grado de protección		IPX4
Grado de protección cargador de batería		IPx1
Grado de aislamiento cargador de batería		II.
Diámetro de giro mínimo		3.740 mm
Anchura marcha atrás		2280 mm
Diámetro de las ruedas traseras (cantidad)		3.00 - 8 aire (2)
Presión de los neumáticos, ruedas (motrices) traseras		Máx. 3,4 bar
Diámetro de las ruedas direccionales (cantidad)		3.00 - 8 aire (2)
Presión de los neumáticos, ruedas direccionales		Máx. 3,4 bar
Temperatura de almacenamiento y uso		-15 °C - +40 °C
Humedad de almacenamiento y uso		30% - 70%

Nos reservamos el derecho a introducir cambios técnicos. Tolerancia dimensional ± 15 mm / 1,5 kg / 1,5°.

*** La distancia de conducción teórica se verá reducida si el scooter se usa frecuentemente en cuestas, terrenos accidentados o para salvar bordillos.**

Spis treści

Spis treści	1
Wstęp	2
1 Państwa produkt	3
1.1 Opis.....	3
1.2 Akcesoria	3
2 Przed użyciem	4
2.1 Przeznaczenie	4
2.2 Ogólne instrukcje bezpieczeństwa	4
2.3 Symbole na skuterze.....	5
2.4 Transport.....	5
2.5 Pierwsze użycie i przechowywanie	6
3 Używanie skutera	7
3.1 Pierwsza jazda	7
3.2 Obsługa skutera	7
3.3 Wsiadanie na skuter i schodzenie ze skutera	11
3.4 Hamulec i dźwignia wolnego koła	11
3.5 Regulacje elementów mających wpływ na wygodę użytkownika	12
3.6 Automatyczne odłączenie zasilania	14
3.7 Ładowanie akumulatorów	15
3.8 Bezpieczniki termiczne.....	16
3.9 System zapobiegania przewróceniu.....	17
4 Konserwacja	18
4.1 Czyszczenie	18
4.2 Przewidywany okres użytkowania.....	19
4.3 Ponowne użycie	19
4.4 Zakończenie użytkowania	19
4.5 Gwarancja.....	19
5 Diagnozowanie i rozwiązywanie problemów	20
6 Parametry techniczne	21

Wstęp

Gratulacje! Zostałeś właścicielem skutera Vermeiren!

Skuter został wykonany przez wykwalifikowany i zaangażowany personel. Zaprojektowano go i wyprodukowano zgodnie z wysokimi standardami jakości, jakich przestrzega Vermeiren.

Dziękujemy za zaufanie firmie Vermeiren i jej produktom. Niniejsza instrukcja pomoże w eksploatacji skutera i korzystaniu z jego opcji. Prosimy o uważne przeczytanie instrukcji obsługi. Pozwoli ona na zapoznanie się z działaniem, możliwościami i ograniczeniami skutera.

W razie dodatkowych pytań, prosimy o kontakt z wyspecjalizowanym sprzedawcą. Sprzedawca chętnie służy pomocą w tym zakresie.

Ważna uwaga

Aby zapewnić bezpieczeństwo i wydłużyć okres użytkowania produktu, prosimy o dbanie o niego oraz regularne dokonywanie przeglądów i serwisowanie.

Niniejsza instrukcja odzwierciedla najnowszy stan rozwoju produktu. Firma Vermeiren ma prawo do wprowadzania zmian w produktach tego typu bez obowiązku adaptowania lub wymiany podobnych, poprzednio dostarczonych produktów.

Ilustracje produktu stanowią dodatkowe objaśnienia do instrukcji w niniejszym dokumencie. Szczegóły przedstawionego produktu mogą się różnić od rzeczywistego produktu posiadanego przez użytkownika.

Dostępne informacje

W naszej witrynie internetowej <http://www.vermeiren.com/> zawsze znajduje się najnowsza wersja informacji zamieszczonych w instrukcji. Proszę regularnie sprawdzać tę stronę internetową pod kątem ewentualnych aktualizacji.

Osoby z zaburzeniami wzroku mogą pobrać elektroniczną wersję niniejszej instrukcji i odsłuchać ją przy użyciu oprogramowania zamieniającego tekst na mowę.



Niniejsza instrukcja użytkownika
Dla użytkownika i wyspecjalizowanego sprzedawcy



Instrukcja użytkownika ładowarki akumulatora.
Dla użytkownika i specjalistycznego dystrybutora



Instrukcja serwisowa dla skuterów
Dla wyspecjalizowanego sprzedawcy



Deklaracja zgodności WE

1 Państwa produkt

1.1 Opis



1. Zagłówek
2. Oparcie
3. Podłokietnik
4. Siedzisko
5. Koło tylne
6. Podpórka pod stopy
7. Koło przednie
8. Światło przednie
9. Kierunkowskazy
10. Lusterko wsteczne
11. Dźwignia prędkości
12. Uchwyty
13. Koszyk
14. Dźwignia wolnego koła

15. Światło tylne
16. System zapobiegania przewróceniu
17. Tabliczka identyfikacyjna

1.2 Akcesoria

Dostępne są następujące akcesoria dla skuterów Mercurius 4 LTD:

- Lusterka wsteczne
- Hamulce ręczne
- Uchwyt na kule

2 Przed użyciem

2.1 Przeznaczenie

W niniejszej sekcji przedstawiono krótki opis przewidzianego zastosowania skutera. W pozostałych sekcjach instrukcje zostały opatrzone istotnymi ostrzeżeniami. W ten sposób chcemy zwrócić uwagę użytkowników na możliwość nieprawidłowej eksploatacji produktu.

- Skuter jest zaklasyfikowany jako produkt klasy C i jest przeznaczony do jazdy na powietrzu.
- Skuter jest przeznaczony do transportowania wyłącznie jednej (1) osoby ważącej maksymalnie 150kg. Nie jest przeznaczony do transportu towarów, przedmiotów ani innego wykorzystania niż wcześniej opisany transport.
- NIE WOLNO używać skutera, jeśli użytkownik cierpi na zaburzenia fizyczne lub psychiczne, takie jak zaburzenia wzroku, zaburzenia psychiczne, hemiplegia lub paraplegia, które mogłyby narazić użytkownika lub inne osoby na niebezpieczeństwo podczas jazdy skuterem. Z wymienionych powodów należy przed rozpoczęciem użytkowania skutera zasięgnąć porady lekarza i upewnić się, że wyspecjalizowany sprzedawca zapoznał się z jego poradą.
- Jeśli ma to zastosowanie, używać wyłącznie akcesoriów i części zapasowych zatwierdzonych przez Vermeiren.
- Należy się zapoznać ze wszystkimi danymi technicznymi i ograniczeniami skutera, które są podane w rozdziale 6.
- Gwarancja na produkt jest udzielona przy założeniu normalnego użytkowania i konserwacji, opisanych w niniejszej instrukcji. Uszkodzenie produktu spowodowane nieprawidłową eksploatacją lub brakiem konserwacji spowoduje unieważnienie gwarancji.

2.2 Ogólne instrukcje bezpieczeństwa

**PRZESTROGA**

Ryzyko obrażeń i/lub uszkodzeń

Należy przeczytać zalecenia podane w niniejszej instrukcji i postępować zgodnie z nimi. Niestosowanie się do tych zaleceń może spowodować uraz lub uszkodzenie skutera.

Podczas użytkowania należy pamiętać o ostrzeżeniach ogólnych:

- Nie używać skutera, jeśli użytkownik jest pod wpływem alkoholu, leków i innych substancji, które mogą mieć wpływ na zdolność jazdy.
- Pamiętać, że niektóre części skutera mogą stać się bardzo gorące lub zimne ze względu na temperaturę otoczenia, promieniowanie słoneczne, urządzenia grzewcze itp. lub rozgrzać się od silnika podczas jazdy. Należy zachować ostrożność podczas ich dotykania. Gdy jest zimno, należy nosić odzież ochronną. Po jeździe poczekać, aż skuter/silnik ostygnie.
- Przed włączeniem skutera zwrócić uwagę na sytuację/otoczenie użytkownika. Przed ruszeniem dobrać prędkość do warunków jazdy. Zalecamy, aby w pomieszczeniach jeździć z najniższą prędkością. W przypadku jazdy na zewnątrz można dostosować prędkość do takiej, przy której użytkownik czuje się wygodnie i bezpiecznie.
- NALEŻY ZAWSZE pamiętać, że skuter może się nagle zatrzymać, gdy rozładuje się akumulator lub zadziała zabezpieczenie chroniące skuter przed dalszymi uszkodzeniami. Należy też sprawdzić przyczyny opisane w rozdziale 5.
- Skuter został przetestowany pod kątem kompatybilności elektromagnetycznej. Zgodność z normą została potwierdzona. Niemniej jednak źródła pól elektromagnetycznych, takie jak pola telefonów komórkowych, generatory lub źródła energii o dużej mocy, mogą wpływać na właściwości jezdne skutera. Z drugiej strony, układy elektroniczne skutera mogą zakłócić działanie innych urządzeń elektronicznych, takich jak systemy alarmowe w sklepach lub drzwi automatyczne. Dlatego zalecamy, aby regularnie kontrolować skuter pod kątem uszkodzeń i zużycia, ponieważ mogą one powodować większe zakłócenia (patrz też rozdział 4).
- Należy jeździć tylko po płaskich powierzchniach, na których cztery koła napędowe dotykają podłoża, a styk skutera z podłożem umożliwia bezpieczną jazdę i obsługę.

- Zwracać uwagę, aby ręce, ubrania, pasy, klamry ani biżuteria nie zostały podczas eksploatacji pochwycone przez koła ani inne ruchome części.

2.3 Symbole na skuterze

Do skutera mają zastosowanie symbole z następującej listy. Brakujące symbole można znaleźć w odnośnych normach ISO (ISO 7000, ISO 7001 i IEC 417).



Maksymalna waga użytkownika



Użycie na zewnątrz



Do użytku w pomieszczeniach (dotyczy ładowarki akumulatora)



Maksymalne bezpieczne nachylenie terenu w °.



Prędkość maksymalna



Oznaczenie typu



Ryzyko uwięzienia

2.4 Transport

2.4.1 Przewożenie skutera

Najlepiej przewozić skuter w trybie jałowym. Wybrać tryb jałowy i przetoczyć skuter w wybrane miejsce.

Jeśli nie jest to możliwe, można przenieść skuter zgodnie z następującymi krokami:

1. Wyłączyć skuter.
2. Usunąć nieprzymocowane części (siedzisko i akumulatory).
3. Przechowywać nieprzymocowane części w bezpiecznym miejscu.
4. Przenieść ramę + kolumnę kierowniczą z 2 lub 3 osobami w wybrane miejsce. Dociskać ramę do podwozia lub stałych części ramy, a nie do zderzaków lub części plastikowych.

2.4.2 Transportowanie w samochodzie

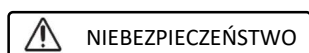

Ryzyko obrażeń ciała - skuter nie może być używany jako siedzenie w pojeździe.

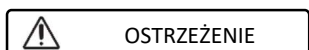

Ryzyko obrażeń ciała

- Usunąć wszystkie nieprzymocowane części przed transportem.
- Podczas transportu żadne osoby ani przedmioty nie mogą znajdować się pod skuterem, na podnóżku ani siedzeniu.
- Upewnić się, że skuter jest prawidłowo zamocowany, aby uniknąć obrażeń pasażerów podczas zderzenia lub nagłego hamowania.
- Nie wkładać palców między elementy skutera.

Najlepszym sposobem transportu skutera w samochodzie jest wjechanie nim do środka za pomocą podjazdu.

W przypadku braku doświadczenia we wjeżdżaniu za pomocą podjazdu, można włączyć tryb położenia neutralnego i wepchnąć skuter do samochodu za pomocą podjazdu.

Gdy skuter nie mieści się w samochodzie, można go również przetransportować wykonując następujące działania:

1. Usunąć wszystkie nieprzymocowane części przed transportem (siedzisko itp.).
2. Przechowywać nieprzymocowane części w bezpiecznym miejscu.
3. O ile to możliwe, wyjąć akumulatory / pojemniki na akumulatory, aby zmniejszyć wagę.
4. Opuścić moduł sterowniczy za pomocą regulacji kąta.
5. Umieścić skuter w samochodzie z 2 lub 3 osobami.
6. Przymocować mocno ramę skutera do pojazdu.

2.5 Pierwsze użycie i przechowywanie

PRZESTROGA

Ryzyko uszkodzenia akumulatora

- Nie wolno dopuszczać do całkowitego rozładowania się akumulatora.
- Nie przerywać cyklu ładowania. Ładownicę odłączyć dopiero wtedy, gdy akumulator będzie w pełni naładowany.
- Upewnić się, że skuter jest przechowywany w suchym pomieszczeniu, aby zapobiec wzrostowi pleśni i uszkodzeniu tapicerki. W razie konieczności nałożyć na wózek pokrowiec ochronny.
- Szczegóły techniczne na temat przechowywania: patrz rozdział 6.

Przed rozpoczęciem użytkowania skutera upewnić się, że akumulator jest w pełni naładowany. Skonsultować się ze sprzedawcą, który poinformuje, czy akumulator został już naładowany. Aby naładować, wykonać instrukcje ładowania w §3.7.

3 Używanie skutera



OSTRZEŻENIE

Ryzyko obrażeń

- Najpierw przeczytać poprzednie rozdziały i zaznajomić się z przewidzianym zastosowaniem. NIE używać skutera, dopóki użytkownik nie przeczytał wszystkich instrukcji i ich nie zrozumiał.
- W razie wątpliwości i pytań prosimy o kontakt z lokalnym wyspecjalizowanym sprzedawcą, opiekunem lub doradcą technicznym, który udzieli pomocy.

PL

3.1 Pierwsza jazda



PRZESTROGA

Ryzyko obrażeń i uszkodzeń

- Przed siadaniem na skuter i schodzeniem z niego upewnić się, że jest WYŁĄCZONY.
- Przed rozpoczęciem jazdy zawsze odłączyć ładowarkę od skutera.

i Kierowca powinien się upewnić, że potrafi obsługiwać skuter, zanim zacznie jeździć w zatłoczonych i potencjalnie niebezpiecznych miejscach. Należy najpierw poćwiczyć na szerokiej otwartej przestrzeni, gdzie jest mało osób postronnych i poprosić kogoś o wsparcie.

1. Upewnić się, że:
 - skuter stoi na płaskiej powierzchni, a wszystkie koła dotykają ziemi;
 - akumulator jest całkowicie naładowany, patrz § 3.7;
 - silnik jest sprzęgnięty z układem przeniesienia napędu, patrz § 3.4;
 - opony są prawidłowo napompowane, patrz § 6;
 - użytkownik siedzi w prawidłowej pozycji;
 - wszystkie regulacje zostały bezpiecznie zamocowane.
2. Włączyć skuter, patrz § 3.2.
3. Ustawić prędkość na najniższe ustawienie, patrz § 3.2.
4. Położyć obie ręce na uchwytych nachylanej kolumny kierowniczej.
5. Lekko pociągnąć prawą dźwignię obsługi, aby jechać do przodu. Używać lewej dźwigni obsługi, aby jechać do tyłu. Puścić dźwignię, aby się zatrzymać. Powtórzyć kilka razy.
6. Gdy kierowca poczuje się pewniej, może powtórzyć próby z wyższą prędkością.
7. Teraz można spróbować skręcać, jadąc do przodu i do tyłu. Powtórzyć kilka razy.
8. Po zakończeniu jazdy upewnić się że skuter stoi stabilnie.
9. Wyłączyć skuter i wyjąć kluczyk, aby zabezpieczyć się przed kradzieżą.

3.2 Obsługa skutera



OSTRZEŻENIE

Ryzyko obrażeń lub uszkodzeń

- NIE jeździć po zboczach, przeszkodach, stopniach i krawężnikach, których rozmiar jest większy niż opisany w parametrach technicznych w rozdziale 6.
- Uwzględnić lokalne przepisy ruchu drogowego; w każdym kraju mogą być różne.
- Nigdy nie regulować prędkości podczas jazdy.
- Uwzględnić warunki pogodowe. Unikać jazdy w warunkach wilgotności, upału, śniegu, gołoledzi, temperatur poniżej zera; patrz parametry techniczne w rozdziale 6.
- Aby zapobiec przewróceniu się, przy pokonywaniu rogów i zakrętów próbować skręcać z dużym promieniem. Nie ścinać zakrętów, nie jeździć, gwałtownie skręcając. W wąskich przejazdach jechać prosto, aby skuter się nie zablokował.
- Nie wychylać się za bardzo w lewo/w prawo/do przodu/do tyłu, siedząc na skuterze, aby się nie przewrócić. Szczególnie należy uważać, wjeżdżając pod górę, zjeżdżając z góry i pokonując przeszkody.

- Zwracać uwagę na innych użytkowników dróg, dla których skuter może być przeszkodą. Szczególnie uważać podczas skręcania, zawracania i cofania. Jeśli użytkownik nie ma doświadczenia w jeździe do tyłu, powinien przed rozpoczęciem jazdy poćwiczyć na otwartej przestrzeni. Sygnalizować zamiar skrętu przed skręceniem.
- Podczas jazdy w pomieszczeniach używać tylko najniższego ustawienia prędkości.
- Nie wyłączać skuteru podczas jazdy, ponieważ może to doprowadzić do zatrzymania awaryjnego i spowodować wypadek i obrażenia ciała.
- Uwzględnić drogę hamowania. Patrz też dane techniczne w rozdziale 6. Należy pamiętać, że droga hamowania zależy od prędkości, nawierzchni, pogody, nachylenia terenu i masy użytkownika.
- Uważać, czy na drodze nie ma dziur i uskoków, w których mogłyby ugrzęznąć koła.

3.2.1 Obsługa przez operatora

- Włączyć skuter przez obrócenie kluczyka.
- Wskaźnik naładowania (1) zostanie podświetlony i pokaże aktualny poziom naładowania akumulatora.
- Nacisnąć regulator prędkości (2, 3, 4), aby wybrać żądaną prędkość jazdy.
 - Nacisnąć przycisk (4), aby wybrać pomiędzy ustawieniem dużej / małej prędkości.
 - Nacisnąć przycisk (2), aby zmniejszyć prędkość w ramach wybranego ustawienia.
 - Nacisnąć przycisk (3), aby podnieść regulator prędkości.
- Aby zatrąbić, nacisnąć przycisk klaksonu (5).
- Aby włączyć światła przednie i tylne, nacisnąć przycisk świateł (7).
- Aby włączyć światła awaryjne, nacisnąć przycisk (10).
- Aby włączyć kierunkowskazy, nacisnąć odpowiedni przycisk (9) (prawy kierunkowskaz) lub (8) (lewy kierunkowskaz). Brzęczyk wyemituje sygnał dźwiękowy podczas włączania kierunkowskazów.



1. Wskaźnik poziomu naładowania akumulatora / wyświetlacz LCD
2. Kontroler prędkości (wolno)
3. Kontroler prędkości (szybko)
4. Przełącznik prędkości
5. Klakson
6. Ustawić: tryb zmiany
7. Światła (przednie i tylne)
8. Kierunkowskaz (lewy)
9. Kierunkowskaz (prawy)
10. Światła awaryjne

3.2.2 Wyświetlacz LCD

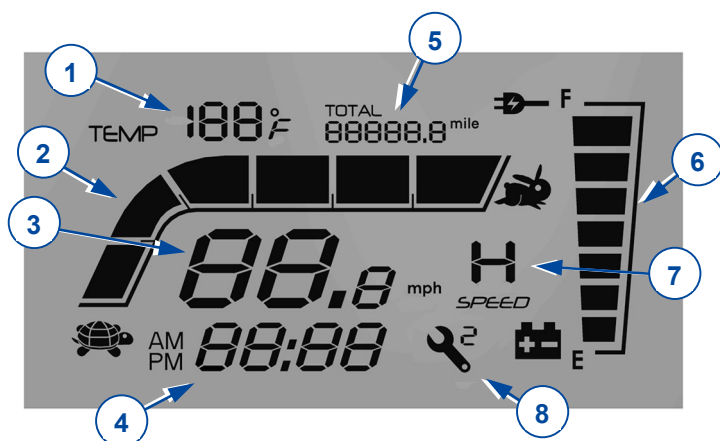

1. Wyświetlacz temperatury
2. Pasek prędkości
3. Wyświetlacz prędkości
4. Wyświetlacz czasu
5. Wyświetlacz przebiegu lub odległości
6. Kontrolka naładowania akumulatora
7. Wyświetlacz trybu dużej / małej prędkości
8. Kod błędu sterownika

Ustawienie czasu jest powiązane z systemem akumulatora. Po wymianie lub podłączeniu nowych akumulatorów należy zresetować ustawienie czasu.

System posiada pamięć przebiegu. Po wymianie akumulatorów nie trzeba resetować wyświetlacza przebiegu.

3.2.3 Ustawienie

Nacisnąć **SET** aby zmienić tryb,   aby zmienić czas i wyświetlacz.

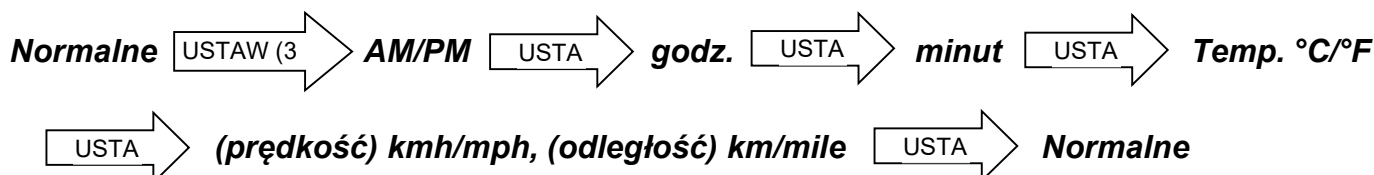

Za zmiany w oprogramowaniu odpowiada firma Vermeiren. W przypadku pytań lub aktualizacji należy skontaktować się ze sprzedawcą lub firmą Vermeiren.

3.2.4 Obsługa hamulców

Zaciągnięcie hamulców elektromagnetycznych:

1. Puścić dźwignię prędkości. Hamulec elektromagnetyczny w silniku zostanie uruchomiony, a skuter się zatrzyma.

Aby włączyć hamulce ręczne (opcja) - hamulec awaryjny:

1. Pociągnąć dźwignię hamulca (1) w stronę uchwytu.
2. Zwolnić dźwignię hamulca.

Aby włączyć hamulce ręczne (opcja) - hamulec parkingowy:

1. Pociągnąć dźwignię hamulca (1) w kierunku uchwytu i zablokować za pomocą przycisku.
2. Ponownie nacisnąć dźwignię hamulca, aby zwolnić przycisk.

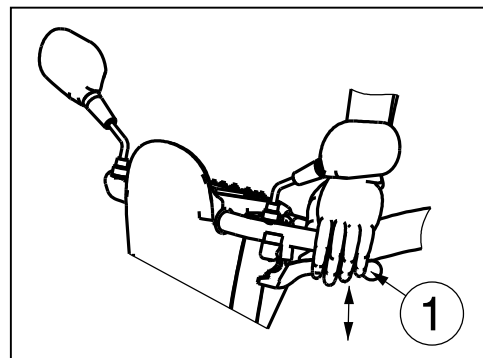

Siłę hamulca ręcznego można regulować za pomocą regulatora linki hamulca.

3.2.5 Prowadzenie skutera

 **OSTRZEŻENIE** Ryzyko obrażeń

- Nie używać jednocześnie obu stron dźwigni prędkości. Może to uniemożliwić kontrolowanie skutera.

Przesunąć dźwignię prędkości w wymaganym kierunku:

POCIĄGNIĘCIE PRAWĄ RĘKĄ = JAZDA DO PRZODU
POCIĄGNIĘCIE LEWĄ RĘKĄ = JAZDA DO TYŁU

Mocniejsze pociągnięcie dźwigni zwiększy prędkość w ramach wybranego ustawienia prędkości. Używać wyższych ustawień prędkości tylko wtedy, gdy można łatwo obsługiwać i kontrolować skuter.

Po włączeniu skutera odczekać 3 sekundy przed pociągnięciem za dźwignię prędkości. W przeciwnym razie klakson zabrmi jako ostrzeżenie, a skuter nie ruszy. W takim przypadku wyłączyć i włączyć skuter ponownie.

3.2.6 Hamowanie

Aby zahamować, należy puścić dźwignię prędkości. Powróci do trybu jałowego i spowoduje łagodne zatrzymanie skutera. Przeciwiczyć przyspieszanie i hamowanie, aby przyzwyczaić się do skutera. Kierowca musi być w stanie ocenić reakcje skutera podczas jazdy i hamowania.

3.2.7 Jazda na zakrętach i po łukach



OSTRZEŻENIE

Ryzyko obrażeń wskutek przewrócenia

- Przed wejściem w zakręt lub jazdą po łuku należy zmniejszyć prędkość.
- Zawsze zachowywać odpowiedni odstęp od rogów i przeszkód.
- Nie jeździć pojazdem w układzie „S” ani nie wykonywać nierównych zakrętów.

W przypadku jazdy na zakrętach i po łukach kierownicę należy skręcać obiema rękami w żądanym kierunku jazdy.

Niezwykle istotne jest, aby zapewnić sobie wystarczające miejsce na skręcanie i jazdę po łuku. Do wąskich przejazdów należy się zbliżać po dużej krzywej, aby wjechać w najwęższą część tak prosto od przodu, jak to możliwe. Należy pamiętać, że w większości przypadków tył skutera jest szerszy od przodu.

3.2.8 Jazda do tyłu

Prędkość ruchu do tyłu jest automatycznie zredukowana w porównaniu z jazdą do przodu. Zalecamy również, aby podczas jazdy do tyłu używać ustawienia najniższej prędkości.

Pamiętać, że kierunek kierowania podczas jazdy do tyłu jest przeciwny do jazdy do przodu. Skuter skręci bezpośrednio w wymaganym kierunku.

Klakson będzie emitować sygnał dźwiękowy podczas cofania skutera.

3.2.9 Podjazdy



OSTRZEŻENIE

Ryzyko obrażeń i/lub uszkodzeń

- Gdy skuter znajduje się na wzniesieniu, nie przestawiać go w tryb wolnego koła. Skuter może zacząć się poruszać, powodując obrażenia ciała kierowcy i osób postronnych.
- Podczas zjeżdżania z wzniesienia nie skręcać, ponieważ masa skutera może spowodować jego przewrócenie.
- Przed jazdą w górę lub w dół upewnić się, że wszystkie cztery koła dotykają ziemi.

Jazda pod górę

- Na wzniesieniu jechać prosto, z większą prędkością, pochylając się lekko do przodu. W przypadku jazdy pod kątem lub zbyt wolno, istnieje ryzyko przewrócenia się lub spadnięcia ze skutera.
- Nigdy nie zawracać na wzniesieniu.

Jazda w dół

- Na wzniesieniu jechać w linii prostej (do przodu lub do tyłu), z niższą prędkością. W przypadku jazdy pod kątem lub zbyt szybko, istnieje ryzyko przewrócenia się lub spadnięcia ze skutera.
- Przy zjeżdżaniu ze wzniesienia, jadąc przodem, odchylić się lekko do tyłu. Przy zjeżdżaniu, jadąc tyłem, pochylić się lekko do przodu.

3.2.10 Jazda przez przeszkody



OSTRZEŻENIE

Ryzyko obrażeń w wyniku niespodziewanych manewrów

- Nie używać skutera na schodach ruchomych.
- Krawężniki należy zawsze pokonywać od przodu.
- Podczas jazdy pod górę lub w dół upewnić się, że wszystkie koła dotykają ziemi.

Skuterem można jeździć po stopniach o maksymalnej wysokości 100 mm. W tym celu należy wykonać rozbieg 500 mm.



3.3 Wsiadanie na skuter i schodzenie ze skutera

1. Zaparkować skuter jak najbliżej miejsca przesiadania.
2. Upewnić się, skuter jest wyłączony.
3. Obrócić podłokietnik do góry po stronie przesiadania.
4. Można wsiąść na skuter / zejść ze skutera.

3.3.1 Prawidłowe położenie skutera

Kilka zaleceń dotyczących wygodnego korzystania ze skutera:

1. Ustawić dolną część pleców jak najbliżej oparcia.
2. Upewnić się, że uda ułożone są poziomo.

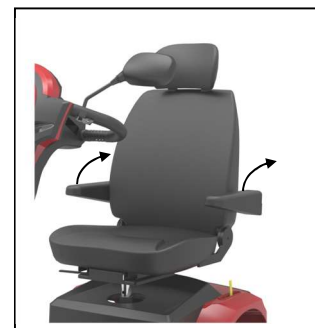

3.4 Hamulec i dźwignia wolnego koła



OSTRZEŻENIE

Ryzyko obrażeń i/lub uszkodzeń

- Dźwignię wolnego koła można przestawiać tylko, gdy skuter jest WYŁĄCZONY!
- Jeśli kierowca ma ograniczenia ruchowe, dźwignię wolnego koła powinien przestawiać asystent. NIGDY nie obsługiwać dźwigni na siedząco.

Skuter jest wyposażony w system wolnego koła, który jest dostępny i obsługiwany przez opiekuna lub użytkownika, gdy użytkownik nie siedzi na skuterze. Skuter należy przestawiać w tryb jałowy tylko podczas transportu lub wyprowadzenia ze strefy zagrożenia.

- Jazda
 1. Gdy skuter jest wyłączony, przestawić dźwignię wolnego koła na „jazdę”.
 2. Włączyć skuter.
 3. Teraz możliwa jest jazda sterowana elektronicznie.

- Luz
 1. Wyłączyć skuter.
 2. Przełączyć dźwignię wolnego biegu w położenie „neutralne”.
 3. Skuter można teraz pchać bez napędu elektronicznego.

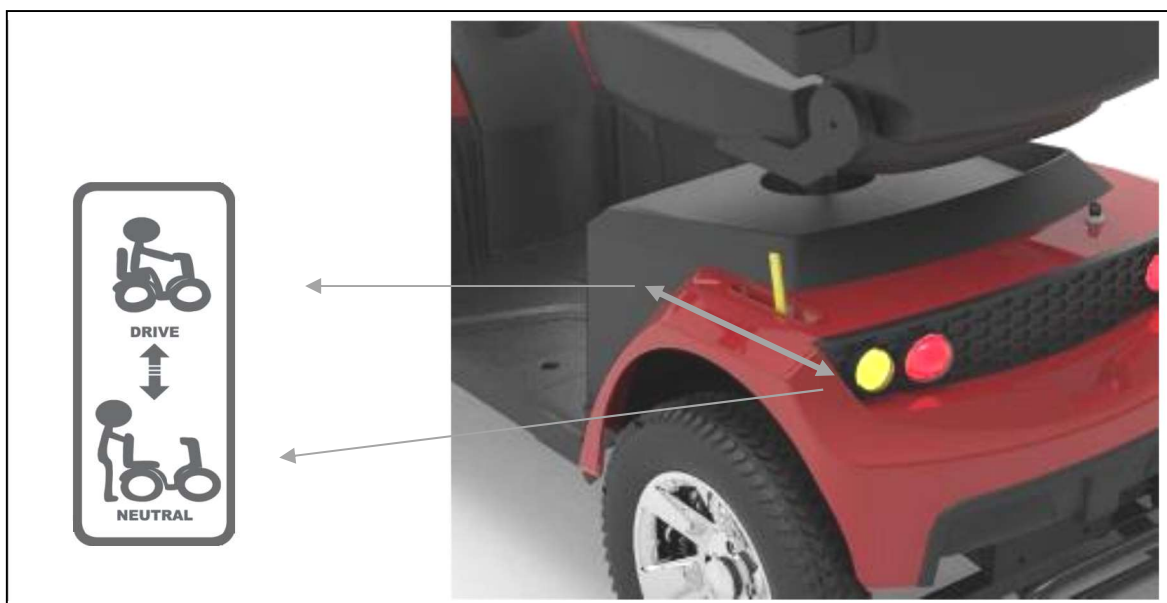

3.5 Regulacje elementów mających wpływ na wygodę użytkownika

 OSTRZEŻENIE Ryzyko obrażeń i/lub uszkodzeń

- Nigdy nie wykonywać regulacji podczas jazdy.
- Dozwolone regulacje mogą zmienić stabilność skutera (przechylenie do tyłu lub na boki).

3.5.1 Regulacja kolumny kierowniczej

 OSTRZEŻENIE Ryzyko obrażeń ciała

- Przed regulacją kąta nachylenia kolumny kierowniczej wyłączyć skuter.
- Nie opierać się całym ciężarem o kolumnę kierowniczą.



Kolumnę kierowniczą można ustawić w wielu różnych położeniach (bezstopniowo), aby dostosować jej ustawienie do każdego kierowcy.

1. Popchnąć dźwignię w dół.
2. Ustawić kolumnę kierowniczą w żądanym położeniu.
3. Zwolnić dźwignię.

3.5.2 Regulacja siedziska



OSTRZEŻENIE

Ryzyko obrażeń ciała

- Upewnić się, że siedzisko jest prawidłowo założone.



Demontaż siedziska

1. Pociągnąć za dźwignię siedziska do góry.
2. Obrócić siedzisko o niewielki kąt i podnieść je z drążka regulacyjnego.
3. Puścić dźwignię siedziska.

PL

Umieszczanie i blokowanie siedziska

1. Pociągnąć za dźwignię siedziska do góry.
2. Umieścić siedzisko na drążku regulacyjnym i jednocześnie przytrzymać wciśniętą dźwignię siedziska.
3. Puścić dźwignię siedziska.
4. Upewnić się, że siedzisko jest prawidłowo założone.

Obracanie siedziska

1. Pociągnąć za dźwignię siedziska do góry.
2. Obrócić siedzisko dożądanego położenia.
3. Puścić dźwignię siedziska. Siedzisko zatrzymuje się po 90°.
4. Upewnić się, że siedzisko jest prawidłowo założone.

Regulacja głębokości



1. Pociągnąć za dźwignię regulacji głębokości siedziska do góry.
2. Przesunąć siedzisko do przodu lub do tyłu po prowadnicach głębokości siedziska.
3. Aby zablokować siedzisko, puścić dźwignię, gdy siedzisko znajdzie się w wybranym położeniu.
4. Obrócić siedzisko o niewielki kąt, aż zablokuje się w wybranym położeniu.
5. Upewnić się, że siedzisko jest prawidłowo założone.

3.5.3 Regulacja oparcia

- 1 = System siedziska
- 2 = Dźwignia pochylenia



Z boku oparcia dodano dźwignię pochylenia (2). Pociągnąć dźwignię do góry, aby zwolnić oparcie i złożyć je do przodu (-75°) lub wyregulować kąt nachylenia oparcia (0°-22°).

3.5.4 Regulacja zagłówka:

1. Delikatnie nacisnąć sworzeń blokujący (1) w kierunku zagłówka.
2. Ustawić zagłówek nażądaney wysokości.
3. Puścić sworzeń blokujący.
4. Zagłówek zostanie zablokowany w wybranym położeniu.

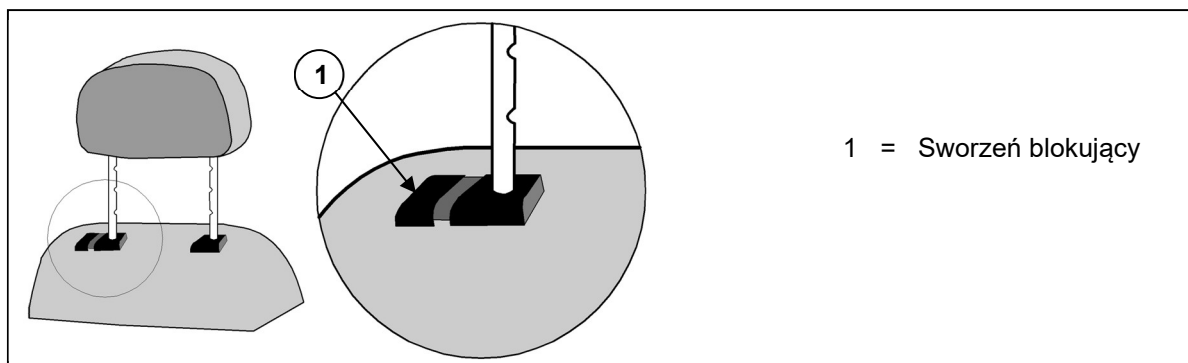

3.5.5 Regulacja podłokietników

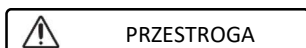

PRZESTROGA

Ryzyko przewrócenia

- Upewnić się, że podłokietniki są ustawione symetrycznie względem siedziska.
- Zawsze montować rurę wewnętrzną w bezpiecznej odległości 50 mm od rury zewnętrznej.

Można regulować zarówno wysokość jak i głębokość podłokietnika.

Regulacja wysokości podłokietnika

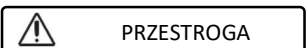

PRZESTROGA

Ryzyko obrażeń ciała - Nie wkładać palców, sprzączek, odzieży ani biżuterii między odchylany system podłokietnika.



1. Odchylić podłokietnik do tyłu.
2. Poluzować pokrętko blokujące.
3. Chwycić podłokietnik.
4. Przesuwać podłokietnik w górę lub w dół do żądanej wysokości (zakres: 30 mm bezstopniowo).
5. Ponownie dokręcić pokrętko blokujące.
6. Upewnić się, że podłokietnik jest prawidłowo założony.

Regulacja szerokości podłokietnika



1. Poluzować pokrętko blokujące z tyłu skutera.
2. Chwycić wewnętrzną rurę kwadratową.
3. Przesuwać rurę, aby ustawić podłokietnik na żądaną głębokość (zakres: 120 mm po każdej stronie bezstopniowo).
4. Ponownie dokręcić pokrętko blokujące.
5. Upewnić się, że podłokietnik jest prawidłowo założony.

3.6 Automatyczne odłączenie zasilania

Skuter jest wyposażony w system automatycznego wyłączania zasilania, aby zapobiec przypadkowemu rozładowaniu się akumulatora. W razie nieużywania skutera przez dziesięć minut, nastąpi jego automatyczne wyłączenie. W takim przypadku należy wyłączyć i ponownie włączyć skuter, a będzie on gotowy do użytku.

3.7 Ładowanie akumulatorów

**OSTRZEŻENIE**

Ryzyko obrażeń i uszkodzeń mienia w wyniku pożaru

- Używać wyłącznie ładowarki dostarczonej ze skuterem. Stosowanie innej ładowarki może być niebezpieczne (zagrożenie pożarem).
- Ładowarka przeznaczona jest wyłącznie do ładowania akumulatorów dostarczonych wraz z skuterem, a nie do ładowania innych akumulatorów.
- Nie modyfikować dostarczonych części, takich jak, kable, wtyczki lub ładowarka. Nigdy nie otwierać ani nie modyfikować akumulatora ani terminali.
- Chronić akumulator i ładowarkę przed ogniem, wysokimi i niskimi temperaturami (patrz rozdział 6), wilgocią, światłem słonecznym, silnymi uderzeniami (np. upadkiem). **NIE WOLNO** używać akumulatora, jeśli takie zdarzenia wystąpiły.
- Ładować akumulator przy użyciu ładowarki, w pomieszczeniach, w dobrze wentylowanym miejscu, poza zasięgiem dzieci.
- Przed ładowaniem akumulatora skutera zapoznać się z instrukcją użytkownika dołączonej ładowarki. Więcej informacji można znaleźć u wyspecjalizowanego sprzedawcy lub w naszej witrynie internetowej <http://www.vermeiren.com/>

PRZESTROGA

Ryzyko uszkodzenia

- Proces samorozładowania i prąd spoczynkowy podłączonych odbiorów powoduje powolne rozładowanie się akumulatora. Pełne rozładowanie akumulatora może spowodować jego nieodwracalne uszkodzenie. Należy pamiętać, aby w odpowiednim czasie ładować akumulator:
 - W przypadku intensywnej eksploatacji (długie odległości, codzienne użytkowanie): Ładować natychmiast po użyciu.
 - W przypadku przeciętnej eksploatacji (krótkie odległości, użytkowanie codziennie lub kilka razy w tygodniu): Ładować, gdy wskaźnik akumulatora pokaże 50% rozładowania.
 - W przypadku eksploatacji okazjonalnej lub przechowywania: Ładować raz na tydzień.
 - Należy się zapoznać z instrukcjami przechowywania i konserwacji w rozdziale 4 oraz szczegółami technicznymi w rozdziale 6.
 - Ładowarkę należy odłączać tylko wtedy, gdy akumulator jest w pełni naładowany, por. następujące symbole na ładowarce.
 - Nie ładować akumulatora w temperaturze poniżej 0°C. Przenieść akumulator w cieplejsze miejsce i rozpocząć ładowanie.
 - Terminal ładowarki powinien być czysty, wolny od kurzu i innych zabrudzeń.
 - W razie problemów z ładowaniem akumulatora zgodnie z niniejszymi instrukcjami skontaktować się z wyspecjalizowanym sprzedawcą.
 - Instrukcje dotyczące wymiany akumulatora można znaleźć w instrukcji instalacji.
 - Zaleca się, aby odłączyć ładowarkę od sieci, gdy jest nieużywana. Oszczędza to energię.
- i** • Jeśli urządzenia pozostaną podłączone do portu USB podczas ładowania skutera, bateria nigdy nie będzie w pełni naładowana. Dlatego przed rozpoczęciem ładowania skutera należy odłączyć wszystkie urządzenia od portu USB.

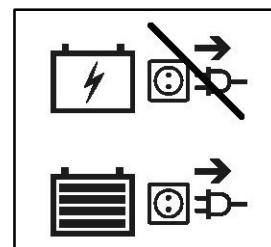

Diody świecące (LED) w kolumnie kierowniczej wskazują pozostały stan naładowania akumulatorów. Jeśli ładowarka jest włączona i żadna dioda nie świeci, sprawdzić bezpiecznik. Jeśli nie świeci się czerwona dioda LED, ładowarka jest uszkodzona. Należy skontaktować się z wyspecjalizowanym sprzedawcą.

1. Wyłączyć skuter i wyjąć kluczyk.
2. **NAJPIERW** podłączyć ładowarkę do gniazdka 230 V AC.
3. Otworzyć pokrywę punktu ładowania na skuterze.

4. Podłączyć ładowarkę.
5. Objaśnienia dotyczące wskaźników ładowarki są podane w instrukcji obsługi ładowarki.
6. Gdy akumulator zostanie w pełni naładowany, odłącz skuter od ładowarki.
7. Włączyć skuter i sprawdzić, czy wszystkie kontrolki wskazujące stan akumulatora się świecą.
8. Odłączyć ładowarkę od gniazdka, poczekać, aż ostygnie i schować w suchym miejscu.

PL

i W przypadku wyświetlenia na panelu obsługi kodu ostrzeżenia „Drive inhibit” (Blokada napędu) po zakończeniu ładowania, sprawdź czy ładowarka jest odłączona. To zabezpieczenie chroni przed ruszeniem, podczas gdy ładowarka jest podłączona do sieci zasilającej.



3.8 Bezpieczniki termiczne



Aby chronić silnik przed przeciążeniem, skuter ma z tyłu mechanizm zabezpieczający przed przegrzaniem. Bezpiecznik termiczny automatycznie odetnie silnik, aby zapobiec przegrzaniu, a tym samym szybkiemu zużyciu lub awariom. Dostęp do zabezpieczenia termicznego można uzyskać przez otwór z tyłu plastikowej pokrywy.

Urządzenie zabezpieczenia termicznego może zostać uruchomione w przypadku wjeżdżania na wzniesienia i zjeżdżania ze wzniesień, których kąt nachylenia przekracza maksymalną określoną wartość.

Wyskoczenie urządzenia zabezpieczającego ze swojego miejsca mogą też spowodować obciążenia nominalne, które przekraczają maksymalną dozwoloną wartość. Podobnie, przeciążenie może również spowodować jazda z załączonym hamulcem silnika. Maksymalne wartości, których nie należy przekraczać, podano w §6.

Aby kontynuować jazdę skuterem, usunąć przyczynę przeciążenia i poczekać, aż silnik ostygnie. Wówczas delikatnie wepchnąć mechanizm zabezpieczenia termicznego na miejsce. Skuter jest znowu gotowy do jazdy.

3.9 System zapobiegania przewróceniu



System zapobiegania przewróceniu (1) jest przymocowany do ramy skutera z tyłu. Nie można go zdemontować. System zapobiegania przewróceniu służy bezpieczeństwu użytkownika. Zapobiega przewróceniu się skutera do tyłu w przypadku przejeżdżania przez niewielkie przeszkody, które NIE przekraczają maksymalnej podanej wysokości jak podano w §6.

4 Konservacja

- i** Regularna konserwacja zapewni utrzymanie pełnej sprawności skutera. Instrukcję konserwacji można znaleźć w witrynie Vermeiren: www.vermeiren.com.

 **PRZESTROGA** Ryzyko obrażeń i uszkodzeń

PL Naprawę i wymianę części mogą wykonywać tylko osoby przeszkolone. Należy używać wyłącznie oryginalnych części zamiennych Vermeiren.

- i** Na ostatniej stronie instrukcji znajduje się formularz dla wyspecjalizowanego sprzedawcy, służący do odnotowywania wszystkich czynności serwisowych. Częstotliwość serwisu zależy od częstotliwości i intensywności użytkowania. Skontaktuj się ze sprzedawcą, aby uzgodnić harmonogram kontroli/konserwacji/napraw.

Przed każdym użyciem

Kontrolować wizualnie następujące punkty:

- Stan akumulatora: Ładować akumulator w razie potrzeby, patrz §3.7.
- Stan kół/opon: Prawidłowe ciśnienie, profil, bez uszkodzeń.
- Stan ogólny

Skontaktować się z wyspecjalizowanym sprzedawcą w kwestii ewentualnych napraw lub wymiany części.

Co miesiąc

Jeśli skuter jest przechowywany przez dłuższy czas, należy co miesiąc doładowywać akumulator. Więcej informacji: patrz §3.7.

Co roku lub częściej

Zlecać kontrolę i serwis skutera wyspecjalizowanemu sprzedawcy raz w roku lub częściej. Minimalna częstotliwość czynności konserwacyjnych zależy od częstości użytkowania. Dlatego należy ją uzgodnić z wyspecjalizowanym sprzedawcą.

W przypadku przechowywania

Upewnić się, że skuter jest przechowywany w suchym miejscu, aby zapobiec wzrostowi pleśni i uszkodzeniu tapicerki. Odłączyć akumulator, aby zapobiec jego uszkodzeniu.

4.1 Czyszczenie

PRZESTROGA

Ryzyko uszkodzenia spowodowanego wilgocią

- Konsola kierownicza powinna być czysta i chroniona przed wodą i deszczem.
- Do czyszczenia skutera nigdy nie używać strumienia wody z węża ani myjki wysokociśnieniowej.

Wszystkie twarde części skutera wycierać wilgotną (ale nie ociekającą wodą) ściereczką. W razie konieczności używać łagodnego detergentu odpowiedniego do mycia powierzchni lakierowanych i z tworzyw sztucznych.

Tapicerkę można czyścić letnią wodą i łagodnym mydłem. Do czyszczenia nie używać szorstkich środków czyszczących.

Otwory wentylacyjne ładowarki powinny być czyste, wolne od nagromadzonego kurzu. W razie potrzeby zdmuchnąć kurz i oczyścić obudowę ładowarki lekko zwilżoną ściereczką.

4.2 Przewidywany okres użytkowania

Przeciętny okres użytkowania skutera to 5 lat. Ten czas może być dłuższy lub krótszy, zależnie od częstotliwości korzystania, warunków jazdy i konserwacji.

4.3 Ponowne użycie

Przed każdym ponownym użyciem skuter należy zdezynfekować, skontrolować i poddać konserwacji zgodnie z instrukcją konserwacji.



4.4 Zakończenie użytkowania

Po zakończeniu użytkowania należy poddać skuter utylizacji zgodnie z lokalnie obowiązującymi przepisami w zakresie ochrony środowiska. Najlepszym sposobem, aby to zrobić, jest demontaż skutera, w celu ułatwienia transportu części nadających się do przetworzenia. Akumulatory zwykle zbiera się oddzielnie.

4.5 Gwarancja

Gwarancja na produkt podlega ogólnym warunkom każdego kraju.

5 Diagnozowanie i rozwiązywanie problemów

Nawet jeśli skuter jest użytkowany prawidłowo, może wystąpić problem techniczny. W takim przypadku skontaktować się z lokalnym wyspecjalizowanym sprzedawcą.

OSTRZEŻENIE

Ryzyko obrażeń i uszkodzeń skutera

- NIGDY nie podejmować prób samodzielnej naprawy skutera.
- Jeśli dojdzie do usterki konsoli kierowniczej, należy skontaktować się z wyspecjalizowanym sprzedawcą. Podejmie on decyzję, czy konsola wymaga przeprogramowania.

Poniższe symptomy mogą oznaczać poważny problem. Jeśli wystąpią któreś z poniższych sytuacji zawsze skontaktuj się z wyspecjalizowanym sprzedawcą.

- Nietypowe dźwięki;
- Przetarte/uszkodzone wiązki kabli;
- Pęknięte lub połamane złącza;
- Nierównomierne zużycie bieżnika na jednej z opon;
- Trzęsące się, rwane ruchy;
- Ściąganie skutera na jedną stronę;
- Uszkodzone lub zepsute zespoły kół;
- Skuter się nie włącza;
- Skuter się włącza, ale nie jedzie do przodu ani do tyłu.

W przypadku możliwego problemu na wyświetlaczu LCD wyświetlany jest kod systemowy, patrz również § 3.2.2. Poniższa tabela zawiera zestawienie możliwych kodów systemowych. Niektóre problemy może rozwiązać sam użytkownik. W przypadku wszystkich problemów oznaczonych kolorem szarym należy się skontaktować z wyspecjalizowanym sprzedawcą.

Tabela 1: Diagnozowanie i rozwiązywanie problemów

Kod	Możliwy problem	Znaczenie
1	Niskie napięcie akumulatora	Natychmiast naładować akumulator.
2	Niskie napięcie akumulatora	Naładować akumulator. Sprawdzić akumulator, jego podłączenie i okablowanie. Jeżeli problem nie jest rozwiązany, należy skontaktować się z wyspecjalizowanym sprzedawcą.
3	Wysoki poziom naładowania akumulatora	Podczas jazdy w dół zjechać, zatrzymać zmniejszyć prędkość. Wybierać mniej strome trasy.
4	Aktualny opóźnienie LUB Zbyt gorący regulator	Wyłączyć skuter, pozostawić na kilka minut i włączyć ponownie. Sprawdzić silnik, jego podłączenie i okablowanie. Jeżeli problem nie jest rozwiązany, należy skontaktować się z wyspecjalizowanym sprzedawcą.
5	Hamulce postojowe	Sprawdzić hamulec postojowy / dźwignię wolnego koła, jego podłączenie i okablowanie. Jeżeli problem nie jest rozwiązany, należy skontaktować się z wyspecjalizowanym sprzedawcą.
6	Blokada jazdy	Odłączyć ładowarkę. LUB Zwolnij dźwignię prędkości przed włączeniem skutera.
7	Potencjometr prędkości	Sprawdzić przepustnicę i potencjometr prędkości, a także wszystkie powiązane połączenia i przewody. Należy skontaktować się z wyspecjalizowanym sprzedawcą.
8	Napięcie silnika	Sprawdzić silnik, jego podłączenie i okablowanie. Należy skontaktować się z wyspecjalizowanym sprzedawcą.
9	Inne	Sprawdzić wszystkie podłączenia i okablowanie. Należy skontaktować się z wyspecjalizowanym sprzedawcą.

6 Parametry techniczne

Poniższe warunki techniczne dotyczą skutera w standardowych ustawieniach i optymalnych warunkach otoczenia. Jeśli zostaną użyte inne akcesoria, wartości w tabeli ulegną zmianie. Zmiany temperatury otoczenia, wilgotności, wzniesienia i spadki terenu, rodzaj podłoża i poziom naładowania akumulatora mogą skrócić zasięg.

Marka	Vermeiren
Typ	Skutery z napędem na tylne koła, klasa C.
Maksymalna masa użytkownika	150 kg
Model	Mercurius 4 LTD



Opis	Minimalne wymiary	Maksymalne wymiary
Długość	1440 mm	
Szerokość	680 mm	
Wysokość	1180 mm / 1360 mm z zagłówkiem	
Długość po złożeniu / zdemontowaniu	Nieskładane	
Szerokość po złożeniu / zdemontowaniu	Nieskładane	
Wysokość po złożeniu / zdemontowaniu	710 mm (po wyjęciu siedziska i złożeniu kolumny kierowniczej)	
Masa łączna	116,75 kg	
Masa najcięższej części (która może być zdemontowana lub usunięta)	96,9 kg (bez siedziska) lub 73,40 kg (bez siedziska i akumulatorów)	
Masa części, które można zdemontować lub usunąć	Siedzisko: 19,85 kg; Akumulatory: 23,50 kg	
Maksymalne bezpieczne nachylenie terenu	8°	
Prześwit poprzeczny	50 mm	
Wjeżdżanie na przeszkody	100 mm	
Prędkość maksymalna	15 km/h	
Zasięg ciągłej jazdy*	40 km	
Min. akumulator	75 Ah (C20), 12V DC, szczelny, typu AGM, Bezobsługowy	
Kąt płaszczyzny siedziska	2°	
Efektywna głębokość siedziska	490 mm	
Wysokość powierzchni siedziska przy przedniej krawędzi (mierzona od ziemi)	635 mm	660 mm
Wysokość powierzchni siedziska przy przedniej krawędzi (mierzona od podpórki pod stopę)	470 mm	495 mm
Wysokość podpórki pod stopę	165 mm	
Kąt oparcia	-75° / 22°	
Wysokość oparcia	530 mm / 720 mm z zagłówkiem	
Odległość między podłokietnikiem i siedziskiem	240 mm	270 mm
Przednie położenie konstrukcji podłokietnika	330 mm	



Marka	Vermeiren
Typ	Skutery z napędem na tylne koła, klasa C.
Maksymalna masa użytkownika	150 kg
Model	Mercurius 4 LTD

PL

Opis	Minimalne wymiary	Maksymalne wymiary
Silnik	Nom. 1000 W, hamulce elektromagnetyczne	
Ładowarka akumulatora	8 A (zewnętrzna)	
Złącze USB	Tak	
Klasa ochrony	IPX4	
Klasa ochrony ładowarki akumulatora	IPx1	
Klasa izolacji ładowarki akumulatora	II	
Minimalna średnica skrętu	3740 mm	
Szerokość cofania	2280 mm	
Średnica kół tylnych (liczba)	3.00-8 powietrze (2)	
Ciśnienie w oponie, koła tylne (napędowe)	Maks. 3,4 bara	
Średnica kół sterujących (liczba)	3.00-8 powietrze (2)	
Ciśnienie w oponie, koła sterujące	Maks. 3,4 bara	
Temperatura przechowywania i użytkowania	od -15°C do +40 °C	
Wilgotność podczas przechowywania i użytkowania	30% - 70%	

Zastrzegamy sobie prawo zmian technicznych. Tolerancja pomiarów ± 15 mm / 1,5 kg / 1,5°.

*** Teoretyczny zasięg jazdy będzie krótszy, jeśli skutera używa się często na zboczach, nierównym terenie i przejeżdża się przez krawężniki.**

Obsah

Obsah	1
Úvod	2
1 Tento výrobek	3
1.1 Popis	3
1.2 Příslušenství	3
2 Před použitím	4
2.1 Určené použití	4
2.2 Obecné bezpečnostní pokyny	4
2.3 Symboly na skútru	5
2.4 Přeprava	5
2.5 První použití a uskladnění	6
3 Použití skútru	7
3.1 První jízda	7
3.2 Obsluha skútru	7
3.3 Nasednutí a vylázení	11
3.4 Páka volnoběhu a brzdy	11
3.5 Úpravy komfortu	12
3.6 Automatické vypnutí napájení	14
3.7 Nabíjení baterií	14
3.8 Tepelné pojistky	16
3.9 Prevence převrácení	16
4 Údržba / servis	17
4.1 Čištění	17
4.2 Očekávaná životnost	17
4.3 Znovupoužití výrobku	18
4.4 Likvidace výrobku	18
4.5 Záruka	18
5 Řešení problémů	19
6 Technické údaje	20

Úvod

Blahopřejeme! Nyní jste vlastníkem skútru Vermeiren!

Tento skútr byl vyroben výbornými pracovníky s kvalifikací. Navíc byl navržen a vyroben podle vysokých standardů kvality, nad nimiž dohlíží společnost Vermeiren.

Děkujeme za vaši důvěru ve výroby společnosti Vermeiren. Tento návod slouží k tomu, aby vám pomáhal s použitím tohoto skútru a jeho provozních možností. Řádně si jej přečtěte; pomůže vám seznámit se s provozem, schopnostmi a omezeními tohoto skútru.

Máte-li po přečtení tohoto návodu nějaké dotazy, obraťte se bez obav na svého odborného prodejce. Rád vám v této věci pomůže.

Důležitá poznámka

Aby byla zajištěna vaše bezpečnost a prodloužena životnost tohoto výrobku, věnujte mu řádnou péči a nechávejte jej pravidelně kontrolovat a opravovat.

V tomto návodu se odráží nejnovější vývoj výrobku. Společnost Vermeiren má právo provádět změny tohoto typu výrobku, aniž by byla povinna upravit nebo nahradit podobné výrobky, které již byly dodány.

Obrázky výrobku slouží pouze k upřesnění pokynů v tomto návodu. Detaily znázorněného výrobku se mohou od daného výrobku lišit.

Dostupné informace

Nejnovější verzi informací tohoto návodu vždy naleznete na našich webových stránkách <http://www.vermeiren.com/>. Tyto webové stránky pravidelně navštěvujte pro případné aktualizace.

Osoby se zhoršeným zrakem si mohou stáhnout elektronickou verzi tohoto návodu a nechat si ji číst pomocí softwarové aplikace převádějící text na řeč.



Tento návod k obsluze
Pro uživatele a odborného prodejce



Návod k použití nabíječky baterií
Pro uživatele a odborného prodejce



Servisní příručka pro skútry
Pro odborného prodejce



Prohlášení o shodě (ES)

1 Tento výrobek

1.1 Popis



1. Opěrka hlavy
2. Opěradlo
3. Loketní opěrka /
područka
4. Sedadlo
5. Zadní kolo
6. Nožní deska
7. Přední kolo
8. Přední světlo
9. Směrová světla
10. Zpětné zrcátko
11. Páka rychlosti
12. Řídítka
13. Košík
14. Páka volnoběhu

CS

15. Zadní světla
16. Prevence
převrácení
17. Identifikační štítek

1.2 Příslušenství

Pro skútry Mercurius 4 LTD je k dispozici následující příslušenství:

- Zpětná zrcátka
- Ruční brzdy
- Držák na berle

2 Před použitím

2.1 Určené použití

V tomto odstavci je uveden stručný popis zamýšleného použití tohoto skútru. Dále jsou k pokynům v dalších odstavcích přidána příslušná varování. Tímto způsobem chceme upozornit na případné chybné použití, k němuž může dojít.

- Tento skútr je klasifikován jako výrobek třídy C a je vhodný pro venkovní použití.
- Tento skútr je konstruován a vyroben výhradně k přepravě jedné (1) osoby s max. hmotností 150kg. Není určen k přepravě zboží nebo předmětů ani pro jakékoli jiné účely, než je dříve popsána přeprava.
- Tento skútr NESMÍTE použít, pokud trpíte tělesnými nebo duševními poruchami, které by mohly vás či jiné osoby ohrozit při jízdě na skútru, jako je zrakové postižení, duševní porucha, hemiplegie nebo paraplegie. Z tohoto důvodu se nejprve obraťte na lékaře a zajistěte, aby byl odborný prodejce informován o jeho posudku.
- V případě potřeby používejte pouze příslušenství a náhradní díly schválené společností Vermeiren.
- Přečtěte si všechny technické detaily a omezení tohoto skútru v kapitole 6.
- Záruka na tento výrobek je založena na běžném použití a údržbě, jak je to popsáno v tomto návodu. V případě poškození výrobku způsobeného nesprávným použitím či absencí údržby tato záruka zanikne.

2.2 Obecné bezpečnostní pokyny

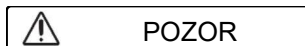

Riziko zranění anebo poškození

Přečtěte si pokyny v tomto návodu a postupujte podle nich. Jinak může dojít k vašemu zranění nebo k poškození skútru.

Při použití mějte na paměti následující obecná upozornění:

- Tento skútr nepoužívejte, jste-li pod vlivem alkoholu, léků či jiných látek, které by mohly ovlivnit vaše schopnosti řízení.
- Mějte na paměti, že některé části skútru mohou být velmi teplé či studené vlivem okolní teploty, slunečního záření, topných těles nebo kvůli pohonu motoru během jízdy. Při dotýkání buďte opatrní. Při chladném počasí používejte ochranný oděv. Po jízdě vyčkejte, dokud se skútr/motor neochladí.
- Před zapnutím skútru si uvědomte prostředí/situaci, ve které se právě nacházíte. Podle toho upravte rychlost, než vyjedete. Při jízdě v interiéru doporučujeme použít nastavení nejnižší rychlosti. Při jízdě venku můžete nastavit pohyb na vhodnou rychlost, která pro vás bude pohodlná a bezpečná.
- Mějte VŽDY na paměti, že se tento skútr může náhle zastavit kvůli vybité baterii nebo ochraně, která zabrání jeho dalšímu poškození. Ověřte také možné příčiny uvedené v kapitole 5.
- Tento skútr byl testován na elektromagnetickou kompatibilitu a vyhovuje danému standardu. Nicméně jízdní výkon tohoto skútru mohou negativně ovlivnit zdroje elektromagnetických polí, jako jsou pole mobilních telefonů, elektrických generátorů a zdrojů o vysokém výkonu. Elektroniku skútru však mohou narušovat i další elektronická zařízení, jako jsou poplašné systémy v obchodech a automatické dveře. Proto doporučujeme tento skútr pravidelně kontrolovat na poškození a opotřebení, která mohou toto rušení zvýšit (viz také kapitola 4).
- Jezděte pouze na povrchu, kde se mohou dotýkat země všechna čtyři kola, a kde je dostatečný kontakt pro bezpečnou jízdu skútru.
- Zajistěte, aby během použití nedošlo k zachycení rukou, oděvů, pásků, přezek či šperků v kolech nebo jiných pohyblivých součástech.

2.3 Symboly na skútru

Tohoto skútru se týkají symboly v následujícím seznamu. Chybějící symboly lze vyhledat v příslušné normě ISO (ISO 7000, ISO 7001 a IEC 417).



Maximální váha uživatele



Venkovní použití



Domácí použití (pouze nabíječka baterií)



Max. bezpečný sklon ve °.



Max. rychlost



Typové označení



Nebezpečí skřípnutí



2.4 Přeprava

2.4.1 Přemístění skútru

Nejlepší způsob pro přemístění skútru je využít jeho režim neutrálu. Přepněte skútr na neutrálu a přesuňte jej na požadované místo.

Není-li tento způsob možný, lze skútr přemístit následujícím postupem:

1. Vypněte skútr.
2. Odeberte vyjímatelné části (sedadlo a baterie).
3. Uložte odebrané části na bezpečné místo.
4. Přeneste rám a jednotku řízení pomocí 2 či 3 osob na požadované místo. Uchopte rám za šasi nebo součásti upevněné k rámu, nikoli nárazníky či plastové díly.

2.4.2 Přeprava ve vozidle

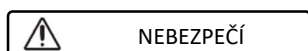

Riziko zranění – skútr není vhodný pro použití jako sedadlo v motorovém vozidle.



Riziko zranění

- Před přepravou odeberte všechny volné části.
- Během přepravy nesmí být pod skútre, na stupačce ani na sedadle žádné osoby či předměty.
- Zajistěte řádné upevnění skútru, aby nemohlo dojít ke zranění cestujících při nehodě či náhlém brzdění.
- Nedávejte prsty mezi komponenty skútru.

Nejlepší způsob, jak skútr dopravit do vozidla, je najet s ním do vozidla pomocí rampy. Nemáte-li se skútre zkušenosti s jízdou po nakloněné rovině, můžete na něm také zařadit neutrálu a po rampě jej zatlačit do vozidla.

Pokud se do vozidla nevejde skútr vcelku, je také možné jej přepravit následujícím postupem:

1. Před přepravou odeberte všechny oddělitelné části (sedadlo apod.).
2. Uložte odebrané části na bezpečné místo.
3. Je-li to možné, pro úsporu váhy vyjměte baterie / bateriové boxy.
4. Sklopte jednotku řízení dolů pomocí nastavení úhlu.
5. Umístěte skútr do vozidla pomocí 2 až 3 osob.
6. Upevněte rám skútru bezpečně k vozidlu.

CS

2.5 První použití a uskladnění

POZOR

Riziko poškození baterie

- Baterii nikdy úplně nevybíjejte.
- Nepřerušujte nabíjecí cyklus; nabíječku odpojujte od baterie, jen když je zcela nabitá.
- Zajistěte, aby byl skútr skladován v interiéru na suchém místě, kde nemůže dojít k výskytu plísní a k poškození čalounění. V případě potřeby jej zakryjte ochrannou plachtou.
- Zkontrolujte technické údaje pro skladování, viz kapitola 6.

Před použitím skútru ověřte, že je baterie plně nabitá – zeptejte se svého prodejce, zdali to již bylo provedeno či nikoliv. Nabíjení provádějte podle pokynů k nabíjení v odst. 3.7.

3 Použití skútru



VAROVÁNÍ

Riziko zranění

- Nejprve si přečtete předchozí kapitoly a seznámete se se zamýšleným použitím. Skútr NIKDY nepoužívejte, dokud si nepřečtete a plně neporozumíte všem pokynům.
- V případě pochybností či dotazů bez obav požádejte svého místního odborného prodejce, poskytovatele péče nebo technického poradce, aby vám pomohl.

3.1 První jízda



POZOR

Riziko zranění a poškození

- Před nasednutím či sesednutím ověřte, že je tento skútr vypnutý (VYP).
 - Před zahájením jízdy vždy odpojte nabíječku baterií od skútru.
- i** Zajistěte, abyste se seznámili s provozem tohoto skútru před jeho použitím na přeplněných a možná i nebezpečných místech. Nejprve se cvičně projedte na volném prostranství s malým počtem osob a požádejte někoho o doprovod.
1. Zajistěte, aby:
 - byl skútr na rovném povrchu a všechna kola se dotýkala země;
 - byla baterie plně nabitá, viz odst. 3.7;
 - byl spřažen motor, viz odst. 3.4;
 - měly pneumatiky správný tlak, viz odst. 6.
 - byla vaše poloha vsedě správná;
 - byla všechna seřízení řádně zajištěna.
 2. Zapněte skútr, viz odst. 3.2.
 3. Nastavte rychlost na nejnižší hodnotu, viz odst. 3.2.
 4. Uchopte oběma rukama řídko na tyči řízení.
 5. Mírným stisknutím pravé ovládací páky se rozjedete vpřed. Pomocí levé ovládací páky se rozjedete vzad. Chcete-li zastavit, páku uvolněte. Několikrát to zopakujte.
 6. Získáte-li větší jistotu, zopakujte to s vyšší rychlostí.
 7. Nyní zkoušejte zatáčet, směrem vpřed a směrem vzad. Několikrát to zopakujte.
 8. Zajistěte, aby zůstal skútr po ukončení jízdy stabilně stát.
 9. Vyjmutím klíčku vypněte skútr, aby nedošlo k jeho odcizení.

3.2 Obsluha skútru



VAROVÁNÍ

Riziko zranění či poškození

- NIKDY nejezděte na svahy, překážky, schody či obrubníky, které jsou větší než hodnoty uvedené v technických údajích v kapitole 6.
- Berte v potaz místní dopravní předpisy; v dané zemi se mohou lišit.
- Nastavení rychlosti neprovádějte za jízdy.
- Berte v potaz povětrnostní podmínky. Nejezděte ve vlhkém počasí, v extrémním teple, na sněhu, černém ledu, při teplotách pod nulou; viz technické údaje v kapitole 6.
- Abyste se nepřevrátili, musíte jezdit v zatáčkách s velkým poloměrem otáčení. Nepřejíždějte rohy chodníků a nejezděte ostře v zatáčkách. V úzkém průjezdu se snažte řídit rovně, abyste v něm neuvízli.
- Nenaklánějte se příliš daleko do levé/pravé/přední/zadní části skútru, abyste se nepřevrátili. Při jízdě na svahu a přes překážky dbejte zvýšené opatrnosti.
- Mějte na paměti další účastníky silničního provozu, pro něž může být tento skútr překážkou. Dbejte zvýšené opatrnosti při zatáčení, couvání nebo jízdě zpět. Nejste-li seznámeni s jízdou zpět, nejprve si to procvičte na volném prostranství. Před ostrým zatočením ukažte směr, kam hodláte jet.

- Při jízdě v interiéru použijte pouze nejnižší nastavení rychlosti.
- Za jízdy skútr nevypínejte, protože by došlo k nouzovému zastavení a možnému riziku nehody anebo zranění.
- Mějte na paměti brzdnu vzdálenost, viz také technické údaje v kapitole 6. Vězte, že brzdna vzdálenost závisí na rychlosti, povrchu, povětrnostních podmínkách, sklonu a hmotnosti uživatele.
- Dávejte pozor, zda na silnici nejsou díry či spáry, jež by mohly způsobit skřípnutí kol.

CS

3.2.1 Ovládací panel

- Zapněte skútr otočením klíčku.
- Rozsvítí indikátor stavu baterie (1), který zobrazí aktuální kapacitu baterií.
- Stisknutím regulace rychlosti (2, 3, 4) zvolte požadovanou rychlost jízdy.
 - Stisknutím tlačítka (4) vyberte mezi nastavením vysoké/nízké rychlosti.
 - Stisknutím tlačítka (2) snížíte rychlost ve vybraném nastavení.
 - Stisknutím tlačítka (3) regulaci rychlosti zvýšíte.
- Chcete-li zatroubit, stiskněte tlačítko klaksonu (5).
- Chcete-li zapnout přední a zadní světla, stiskněte tlačítko světel (7).
- Pro zapnutí nouzových blikajících světel stiskněte tlačítko (10).
- Chcete-li zapnout směrová světla, stiskněte tlačítko (9) (pravé směrové světlo) či (8) (levé směrové světlo). Při zapnutí směrového světla generuje bzučák zvukový signál.



1. Indikátor stavu baterie / displej LCD
2. Regulace rychlosti (pomalu)
3. Regulace rychlosti (rychle)
4. Přepínač rychlosti
5. Klakson
6. SET: změna režimu
7. Světla (přední a zadní)
8. Směrové světlo (levé)
9. Směrové světlo (pravé)
10. Nouzová světla

3.2.2 Displej LCD

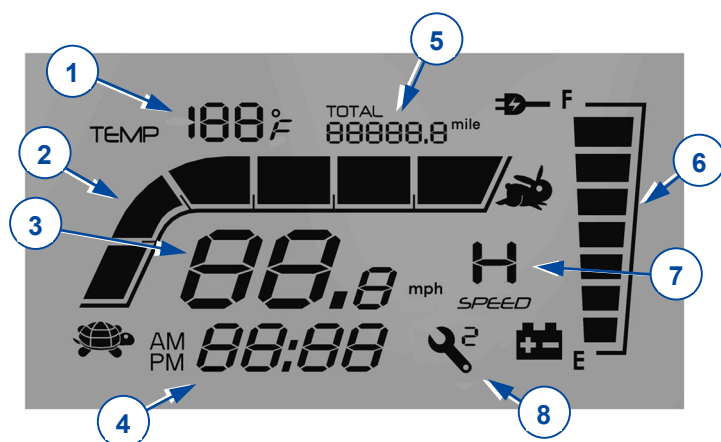

1. Hodnota teploty
2. Graf rychlosti
3. Hodnota rychlosti
4. Hodnota času
5. Hodnota nájezdu či vzdálenosti
6. Indikátor baterie
7. Režim rychlosti H (rychle) / S (pomalu)
8. Kód chyby regulátoru

Nastavení času je spojeno s bateriovým systémem – jakmile vyměníte či zapojíte nové baterie, musíte nastavení času resetovat.

Systém disponuje pamětí nájezdu pro jízdní vzdálenost. Po výměně baterií nemusíte resetovat hodnotu nájezdu.

3.2.3 Nastavení

Stisknutí **SET** změní režim,   upraví čas a zobrazení.

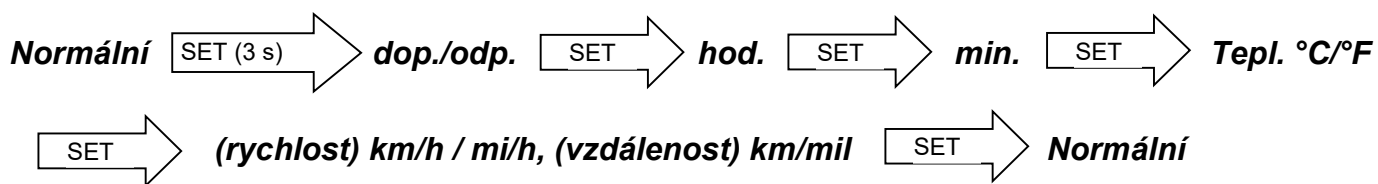

Za změny v softwaru je odpovědná společnost Vermeiren. V případě dotazů či aktualizací se obraťte na odborného prodejce či společnost Vermeiren.

3.2.4 Obsluha brzd

Použití elektromagnetických brzd:

1. Pusťte páku rychlosti. Tím se zaktivuje elektromagnetická brzda v motoru a skútr se zastaví.

Použití ručních brzd (volitelné) – nouzová brzda:

1. Stiskněte brzdovou páku (1) směrem k rukojeti.
2. Uvolněte brzdovou páku.

Použití ručních brzd (volitelné) – parkovací brzda:

1. Stiskněte brzdovou páku (1) směrem k rukojeti a zaaretujte ji tlačítkem.
2. Tlačítko uvolníte opětovným stisknutím brzdové páky.

Sílu ruční brzdy lze seřídit pomocí napínače brzdového kabelu.

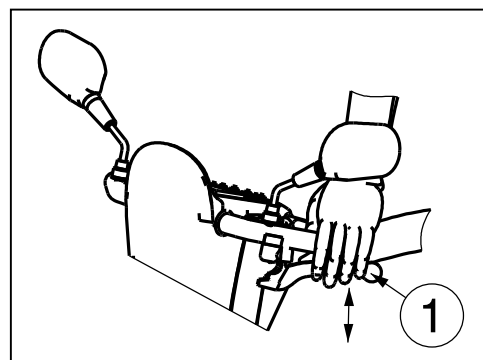

3.2.5 Jízda

 **VAROVÁNÍ** Riziko zranění

- Nepoužívejte obě strany rychlostní páky současně. Mohlo by to znemožnit ovládání tohoto skútru.

Posuňte rychlostní páku v potřebném směru:

AKCE STISKNUTÍ PRAVOU RUKOU = POHYB DOPŘEDU
AKCE STISKNUTÍ LEVOU RUKOU = POHYB DOZADU

Silnějším stisknutím páky se zvýší rychlost ve vybraném nastavení rychlosti. Nastavení vyšší rychlosti používejte až po získání jistoty, že skútr umíte jednoduše ovládat a řídit.

Po zapnutí skútru musíte počkat 3 sekundy, než stisknete páku rychlosti. Jinak se rozezní klakson jako výstraha a skútr nebude pojízdný. V tomto případě skútr vypněte a pak jej znovu zapněte.

3.2.6 Brzdění

Pro brzdění pusťte páku rychlosti. Tím se páka vrátí do nulové polohy a skútr zpomaluje, dokud se plynule nezastaví. Zkoušejte pouštění páky a brzdění, až si na to u skútru zvyknete. Musíte být schopni odhadnout, jak bude tento skútr při jízdě nebo brzdění reagovat.

3.2.7 Jízda okolo rohů a v zatáčkách

 VAROVÁNÍ Riziko zranění kvůli převrácení

- Před jízdou okolo rohu či do zatáčky snižte rychlost.
- Vždy udržujte dostatečnou vzdálenost od zdí, rohů a překážek.
- Nejezděte se skútre do „esíčka“, ani s ním nezatačejte chaoticky.

Při jízdě okolo rohu či v zatáčce používejte obě ruce k otáčení rukojetí v požadovaném směru. Je velmi důležité zajistit, aby při jízdě okolo rohu či v zatáčce existoval dostatek místa pro průjezd. K úzkému průjezdu je nejlepší si najet ve velkém oblouku, abyste mohli vjet do jeho nejužší části co možná nejpříměji zepředu. Nezapomínejte, že zadní část skútru bude ve většině případů širší než ta přední.

3.2.8 Pohyb dozadu

Rychlost pohybu dozadu je snížena automaticky oproti rychlosti při jízdě dopředu. Při jízdě dozadu také doporučujeme používat nastavení nejnižší rychlosti.

Nezapomínejte na to, že zatáčení při jízdě dozadu má opačný směr než při jízdě dopředu a že tento skútr zatočí přímo v požadovaném směru.

Během jízdy skútru dozadu bude klakson generovat zvukový signál.

3.2.9 Jízda na svahu

 VAROVÁNÍ Riziko zranění anebo poškození

- Skútr na svahu nikdy neuvádějte do volnoběžného režimu. Skútr by se mohl sám rozjet a způsobit zranění vám nebo okolním osobám.
- Při jízdě na svahu nezatačejte, protože hmotnost skútru by mohla způsobit převrácení.
- Při jízdě nahoru či dolů ověřte, že se všechna čtyři kola dotýkají země.

Jízda nahoru

- Do svahu jeďte vyšší rychlostí přímo nahoru a trochu se nakloňte dopředu. Při jízdě příliš pomalu či pod úhlem existuje riziko převrácení nebo spadnutí.
- Na svahu nikdy nejezděte vzad.

Jízda ze svahu

- Ze svahu jeďte nižší rychlostí přímo dolů (směrem vpřed nebo vzad). Při jízdě příliš rychle či pod úhlem existuje riziko převrácení nebo spadnutí.
- Při jízdě dolů vpřed se trochu nakloňte dozadu; při jízdě dolů vzad se trochu nakloňte dopředu.

3.2.10 Řešení překážek

 VAROVÁNÍ Riziko zranění kvůli neočekávanému pohybu

- Tento skútr nepoužívejte na eskalátoru.
- K obrubníku přijíždějte zepředu.
- Při jízdě nahoru či dolů ověřte, že se všechna kola dotýkají země.

Skútr dokáže přejet přes schod o max. výšce 100 mm. K přejetí tohoto schodu se rozjeďte 500 mm.



3.3 Nasednutí a vysednutí

1. Zaparkujte skútru co nejbliže k místu, kde chcete nasednout či vysednout.
2. Ověřte, že je skútru vypnutý.
3. Zvedněte loketní opěrku na straně, kde chcete nasednout či vysednout.
4. Nasedněte na sedadlo skútru nebo z něj vysedněte.

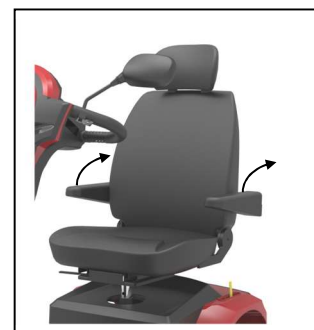

3.3.1 Správná poloha

Pro komfortní používání skútru uvádíme několik doporučení:

1. zajistěte polohu dolní části zad co nejbliže k opěradlu;
2. stehenní část nohou musí být vodorovně.

3.4 Páka volnoběhu a brzdy



VAROVÁNÍ

Riziko zranění anebo poškození

- Páku volnoběhu obsluhujte pouze v případě, že je skútru vypnutý!
- Máte-li zhoršenou pohyblivost, musí páku volnoběhu obsluhovat asistent. NIKDY ji neobsluhujte z polohy vsedě.

Skútru disponuje volnoběžným zařízením, které je dostupné a ovladatelné s pomocí asistenta či uživatele, jenž nesedí na skútru. Neutrál byste měli používat pouze pro přepravu skútru nebo jeho výjezd z nebezpečné zóny.

- Jízda
 1. Když je skútru vypnutý, přesuňte páku volnoběhu do polohy „jízda“.
 2. Zapněte skútru.
 3. Nyní je možná elektronicky řízená jízda.
- Neutrál
 1. Vypněte skútru.
 2. Přesuňte páku volnoběhu do polohy „neutrál“.
 3. Nyní lze skútru tlačit bez elektronického pohonu.

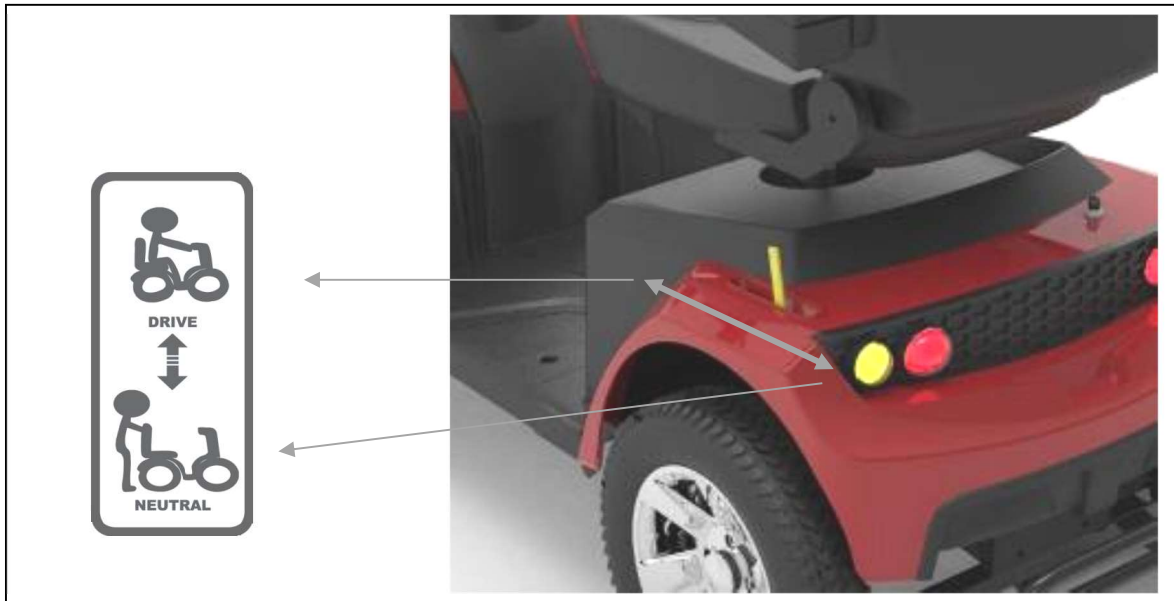

3.5 Úpravy komfortu

 **VAROVÁNÍ** Riziko zranění anebo poškození

- Za jízdy nikdy neprovádějte žádná seřízení.
- Povolená seřízení mohou změnit stabilitu skútru (náklon dozadu či do stran).

3.5.1 Seřízení úhlu jednotky řízení

 **VAROVÁNÍ** Riziko zranění

- Před seřízením úhlu jednotky řízení skútr vždy vypněte.
- Neopírejte se celým tělem o jednotku řízení.



Jednotku řízení lze seřídit na celou řadu úhlů (souvisele), aby vyhovovala každému řidiči.

1. Stiskněte páku dolů.
2. Nastavte jednotku řízení do požadované polohy.
3. Uvolněte páku.

3.5.2 Nastavení sedadla

 **VAROVÁNÍ** Riziko zranění

- Ověřte, že je sedadlo řádně zaaretováno.



Vyjmutí sedadla

1. Vytáhněte páku sedadla nahoru.
2. Sedadlo trochu natočte a zvednutím jej vyjměte ze seřizovací tyče.
3. Uvolněte páku sedadla.

Seřízení a zajištění sedadla na místě

1. Vytáhněte páku sedadla nahoru.
2. Položte sedadlo na seřizovací tyč a zároveň držte páku sedadla stisknutou.
3. Uvolněte páku sedadla.
4. Ověřte, že je sedadlo řádně zajištěno.

Otáčení sedadla

1. Vytáhněte páku sedadla nahoru.
2. Otočte sedadlo požadovaným směrem.
3. Uvolněte páku sedadla. Sedadlo se zastaví vždy po 90°.
4. Ověřte, že je sedadlo řádně zajištěno.

Nastavení hloubky



1. Vytáhněte páku nastavení hloubky sedadla nahoru.
2. Posuňte sedadlo na kolejnicích hloubky sedadla dopředu či dozadu.
3. Chcete-li sedadlo zaaretovat na místě, uvolněte páku, jakmile je sedadlo v požadované poloze.
4. Sedadlem trochu otočte, až se zaaretuje na místě.
5. Ověřte, že je sedadlo řádně zaaretováno.

3.5.3 Nastavení opěradla

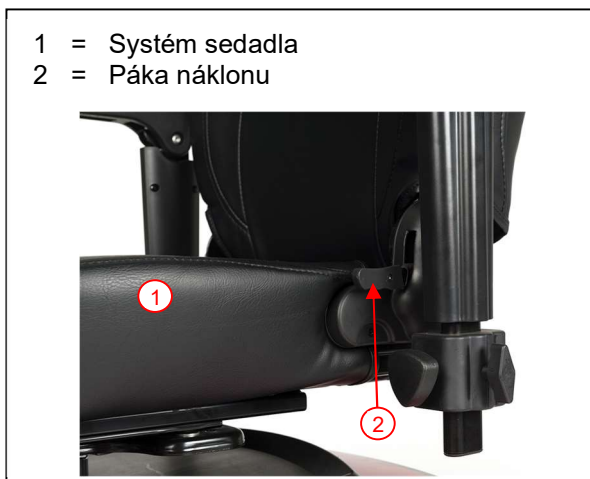

Na stranu opěradla (přechod na sedadlové čalounění) je přidána páka náklonu (2). Vytažením této páky nahoru uvolníte opěradlo a pak jej můžete složit dopředu (-75°) nebo nastavit jeho úhel (0° – 22°).

3.5.4 Seřízení opěrky hlavy

1. Jemně stiskněte aretační kolík (1) směrem k opěrce hlavy.
2. Posuňte opěrku hlavy do požadované výšky.
3. Pusťte aretační kolík (1).
4. Opěrka hlavy se na daném místě slyšitelně zaaretuje.

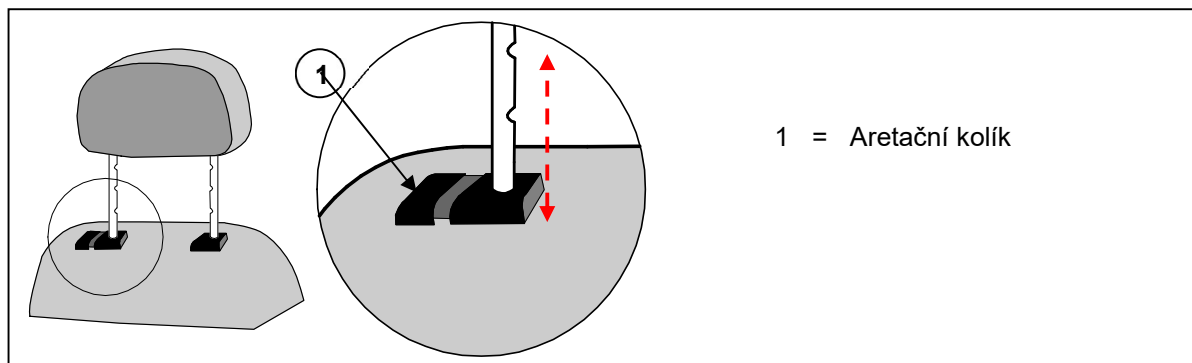

3.5.5 Seřízení loketních opěrek

 **POZOR** Riziko převrácení

- Zajistěte, aby byly loketní opěrky v symetrické poloze vůči sedadlu.
- Vnitřní profil vždy upevněte v min. bezpečné délce 50 mm do vnějšího profilu.

U loketní opěrky lze nastavit výšku a hloubku.

CS

Nastavení výšky loketní opěrky

 **POZOR** Zajistěte, aby se vaše prsty, přezky, šaty či šperky neocitly v rozsahu výkyvného systému područky.



1. Složte područku dozadu.
2. Povolte hvězdicový knoflík.
3. Uchopte područku.
4. Posuňte područku nahoru či dolů na požadovanou výšku (rozsah: 30 mm souvisle).
5. Hvězdicový knoflík opět utáhněte.
6. Ověřte, že je loketní opěrka dobře zaaretována.

Seřízení šířky loketní opěrky

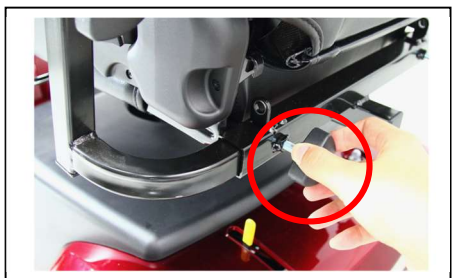

1. Povolte hvězdicový knoflík na zadní straně skútru.
2. Uchopte vnitřní čtvercový profil.
3. Posunem profilu nastavte loketní opěrku na požadovanou hloubku (rozsah: 120 mm na každé straně souvisle).
4. Hvězdicový knoflík opět utáhněte.
5. Ověřte, že je loketní opěrka dobře zaaretována.

3.6 Automatické vypnutí napájení

Aby nedocházelo k nežádoucímu vybíjení baterie, je skútr vybaven funkcí automatického vypnutí napájení. Je-li skútr zapnut a ponechán bez obsluhy, bude po době deseti minut jeho nečinnosti automaticky vypnut. Pokud k tomu dojde, stačí skútr vypnout, pak znovu zapnout a bude opět připraven k použití.

3.7 Nabíjení baterií

 **VAROVÁNÍ** Riziko zranění a poškození kvůli požáru

- Používejte pouze nabíječku baterií dodanou se skútre. Použití jakékoli jiné nabíječky může být nebezpečné (riziko požáru).
- Nabíječka baterií je určena pouze k nabíjení baterií dodaných se skútre, nikoli k nabíjení jakýchkoli jiných baterií.
- Neupravujte žádné dodané díly, jako jsou kabely, zástrčky a nabíječka baterií. Nikdy neotevírejte ani neměňte baterii nebo přípojky.
- Chraňte baterii a nabíječku baterií před plameny, vysokými a nízkými teplotami (viz kapitola 6), vlhkostí, slunečním zářením a silnými otřesy (např. při upuštění). Pokud již k tomu došlo, baterii **NEPOUŽÍVEJTE**.
- Baterii nabíjejte pomocí nabíječky baterií v dobře větrané místnosti mimo dosah dětí.
- Před nabíjením baterie skútru si nejprve přečtěte návod k obsluze příslušné nabíječky baterií. Pro další informace se obraťte na svého odborného prodejce nebo viz naše webové stránky <http://www.vermeiren.com/>

POZOR

Riziko poškození

- Kapacita baterie se pomalu snižuje samovybíjením baterie a klidovým proudem připojených uživatelů. Je-li baterie zcela vybita, může dojít k jejímu nevratnému poškození. Proto zajistěte, aby byla baterie včas nabita:
 - Při intenzivním použití (dlouhé vzdálenosti, denně): Nabijte ji ihned po použití.
 - Při průměrném použití (krátké vzdálenosti, denně či několikrát týdně): Nabijte ji, když indikátor baterie ukazuje 50% kapacitu.
 - Při občasném použití či skladování: Nabijte ji jednou týdně.
- Přečtěte si návod ke skladování a údržbě v kapitole 4 a technické údaje v kapitole 6.
- Nabíječku baterií odpojte pouze v případě, že je baterie zcela nabita, viz následující symboly na nabíječce.
- Baterie nenabíjejte při teplotě nižší než 0 °C. Dejte baterii na teplejší místo a pak zahajte nabíjení.
- Přípojku pro nabíječku baterií chraňte před prachem a jinými nečistotami.
- V případě jakýchkoli problémů, když nelze baterii nabíjet podle následujících pokynů, se obraťte na svého odborného prodejce.
- Pokyny k výměně baterií naleznete v návodu k instalaci.
 - **i** **Není-li nabíječka baterií používána, doporučujeme ji odpojit od el. sítě. Tím nedojde ke zbytečné spotřebě energie.**
 - **Pokud zůstanou zařízení během nabíjení skútru připojena k USB portu, baterie se nikdy plně nenabije. Před nabíjením skútru proto odpojte všechna zařízení z USB portu.**

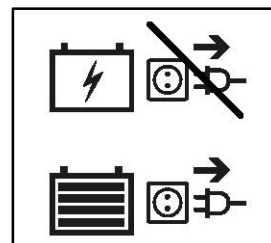

Světlo vyzařující diody LED na jednotce řízení ukazují zbývající kapacitu baterií ve skútru. Je-li zapnuta nabíječka baterie a nesvítí žádná dioda LED, zkontrolujte pojistku. Nesvítí-li červená dioda LED, je vadná nabíječka – obraťte se na odborného prodejce.

1. Vypněte skútr vyjmutím klíčku z panelu.
2. NEJPRVE zapojte nabíječku baterií do el. zásuvky 220 V~.
3. Otevřete kryt nabíjecího konektoru na skútru.
4. Připojte nabíječku.
5. Vysvětlení indikátorů na nabíječce viz návod k obsluze nabíječky baterií.
6. Když dojde k plnému nabití baterie, odpojte skútr od nabíječky.
7. Zapněte skútr a ověřte, zda svítí všechna světla indikátoru stavu baterie.
8. Odpojte nabíječku ze zásuvky, nechte vychladnout a pak ji uložte na suché místo.

- **i** Když se po nabíjení na ovládací konzole zobrazí kód varování „Zabránění jízdy“, ověřte řádné odpojení nabíječky baterií. Toto bezpečnostní opatření zabrání jízdě s nabíječkou, která je stále připojena k el. síti.



3.8 Tepelné pojistky



Na zadní straně skútru se nachází tepelný bezpečnostní mechanismus pro ochranu motoru před přetížením. Tepelná pojistka automaticky odpojí motor, aby nedošlo k jeho přehřátí a následnému rychlému opotřebení nebo závadám. Tepelné bezpečnostní zařízení je přístupné pomocí mezery v zadní části plastového krytu.

Tepelné bezpečnostní zařízení se může zaktivovat při jízdě do svahu či ze svahu, který překračuje max. povolený sklon. Jmenovitá zatížení, jež přesahují max. povolenou hodnotu, mohou také způsobit aktivaci zařízení. Stejně tak může dojít

k přetížení, budete-li pokračovat v jízdě s motorovou brzdou. Max. hodnoty, které nesmějí být překročeny, jsou uvedeny v odst. 6.

Abyste mohli skútr opět používat, odstraňte přetížení a počkejte, dokud motor nevychladne. Pak opatrně stiskněte tepelný bezpečnostní mechanismus zpět na místo. Skútr je teď připraven k dalšímu použití.

3.9 Prevence převrácení



Zařízení k prevenci převrácení (1) je upevněno k rámu skútru na zadní straně. Toto zařízení nelze odebrat. Prevence převrácení slouží k vaší bezpečnosti. To zabrání skútru v převrácení směrem dozadu při přejíždění malých překážek, které NEMAJÍ větší výšku než je maximum uvedené v odst. 6.

4 Údržba / servis

- i** Pravidelná péče zajistí, že bude skútr udržován v dokonale funkčním stavu. Návod k údržbě viz webové stránky společnosti Vermeiren: www.vermeiren.com.

 POZOR Riziko zranění a poškození

Opravy a výměny smějí provádět pouze vyškolené osoby. Přitom je třeba používat pouze originální náhradní díly společnosti Vermeiren.

- i** Poslední stránka tohoto návodu obsahuje registrační formulář pro odborného prodejce, který zapíše každý servis.

Servisní intervaly závisejí na intenzitě a frekvenci používání. Požádejte svého prodejce o společnou dohodu na rozvrhu kontrol/údržby/servisu/oprav.

Před každým použitím

Vizuálně zkontrolujte následující body:

- stav baterie: v případě potřeby nabijte baterii, viz odst. 3.7;
- stav kol/pneumatik: správný tlak, profil, bez poškození;
- celkový stav.

Pro případné opravy či výměny částí se obraťte na svého odborného prodejce.

Měsíčně

Je-li tento skútr delší dobu skladován, musíte nabíjet baterie měsíčně. Další informace viz odst. 3.7.

Ročně nebo častěji

Alespoň jednou ročně nebo častěji nechte skútr u odborného prodejce ke kontrole a provedení servisu. Minimální četnost údržby závisí na frekvenci používání, a proto by měla být společně dohodnuta s vaším odborným prodejcem.

Při uložení

Zajistěte, aby byl skútr skladován v suchém prostředí, kde nemůže dojít k výskytu plísní či k poškození čalounění. Odpojte baterii, aby nedošlo k jejímu trvalému poškození.

4.1 Čištění

 POZOR

Riziko poškození vlhkostí

- Udržujte ovládací konzolu čistou a chraňte ji před vodou a deštěm.
- K čištění skútru nikdy nepoužívejte hadici ani vysokotlaký čistič.

Otřete všechny pevné části skútru vlhkým (nikoli mokrým) hadříkem. V případě potřeby použijte jemné mýdlo vhodné na laky a syntetické barvy.

Čalounění lze vyčistit vlažnou vodou a jemným mýdlem. K čištění nepoužívejte abrazivní čisticí prostředky.

Větrací otvory nabíječky baterií udržujte čisté a bez nahromaděného prachu. V případě potřeby otřete prach a vyčistěte pouzdro nabíječky baterií mírně zvlhčeným hadříkem.

4.2 Očekávaná životnost

Průměrná životnost tohoto skútru je 5 let. V závislosti na četnosti použití, jízdních podmínkách a údržbě se životnost tohoto skútru prodlouží nebo zkrátí.

4.3 Znovupoužití výrobku

Před každým dalším použitím nechte skútr dezinfikovat, zkontrolovat a provést servis podle pokynů v návodu k údržbě.

4.4 Likvidace výrobku

Po skončení životnosti musí být skútr zlikvidován podle místní legislativy pro životní prostředí. Nejlepším způsobem likvidace je rozebrání skútru pro usnadnění přepravy recyklovatelných součástí. Sběr baterií obvykle probíhá zvlášť.

CS

4.5 Záruka

Záruka na tento výrobek podléhá všeobecným podmínkám každé země.

5 Řešení problémů

I když tento skútr používáte správně, přesto se může vyskytnout technický problém. V takovém případě se obraťte na svého místního odborného prodejce.

**VAROVÁNÍ****Riziko zranění a poškození skútru**

- NIKDY se nepokoušejte opravit skútr sami.
- U problémů s ovládací konzolou se musíte obrátit na specializovaného prodejce. Ten rozhodne, zda-li je potřeba ovládací konzolu přeprogramovat.

Následující příznaky mohou znamenat vážný problém. Proto se obraťte na odborného prodejce vždy, když zjistíte některou z těchto odchylek:

- divný zvuk;
- roztržené/poškozené kabelové svazky;
- prasklé či rozbité konektory;
- nerovnoměrné opotřebení dezénu na jedné z pneumatik;
- trhavé pohyby;
- skútr se naklání na jednu stranu;
- poškozené či rozbité sestavy kol;
- skútr nelze zapnout;
- skútr je zapnutý, ale nejede vpřed ani vzad.

V případě možného problému je na LCD displeji zobrazen systémový kód, viz také odst. 3.2.2. Možné systémové kódy jsou uvedeny v následující tabulce. Některé problémy můžete vyřešit sami. Při všech problémech označených šedě se poraďte se svým specializovaným prodejcem.

Tabulka 1: Řešení problémů

Kód	Možný problém	Význam
1	Nízké napětí baterie	Ihned dobijte baterii.
2	Nízké napětí baterie	Dobijte baterii. Zkontrolujte baterii a všechna příslušná zapojení a kabeláž. Není-li problém vyřešen, obraťte se na odborného prodejce.
3	Vysoké napětí baterie	Jedete-li dolů ze svahu, zastavte či snižte rychlost. Jeďte po méně strmém svahu.
4	Překročení proudového limitu NEBO regulátor příliš horký	Vypněte skútr, nechte jej několik minut stát a znovu jej zapněte. Zkontrolujte motor, příslušná zapojení a kabeláž. Není-li problém vyřešen, obraťte se na odborného prodejce.
5	Parkovací brzda	Zkontrolujte parkovací brzdu / páku volnoběhu, příslušná zapojení a kabeláž. Není-li problém vyřešen, obraťte se na odborného prodejce.
6	Zabránění jízdy	Odpojte nabíječku baterií. NEBO Před zapnutím koloběžky uvolněte řadicí páku.
7	Regulace rychlosti	Zkontrolujte páku a regulaci rychlosti, i všechna příslušná zapojení a kabeláž. Obratě se na odborného prodejce.
8	Napětí motoru	Zkontrolujte motor, příslušná zapojení a kabeláž. Obratě se na odborného prodejce.
9	Ostatní	Zkontrolujte všechna zapojení a kabeláž. Obratě se na odborného prodejce.

6 Technické údaje

Následující technické údaje jsou platné pro skútr ve standardním nastavení a v optimálních podmínkách prostředí. Při použití dalšího příslušenství dojde ke změně tabulkových hodnot. Výkon mohou snížit změny venkovní teploty, vlhkosti, sklonu svahu nahoru či dolů, povrchu a úrovně nabití baterie.

Značka	Vermeiren
Typ	Skútry s pohonem zadních kol, třída C
Max. hmotnost uživatele	150 kg
Model	Mercurius 4 LTD

Popis	Min. rozměry	Max. rozměry
Délka	1440 mm	
Šířka	680 mm	
Výška	1180 mm / 1360 mm s opěrkou hlavy	
Délka při složení/demontáži	Nelze složit	
Šířka při složení/demontáži	Nelze složit	
Výška při složení/demontáži	710 mm (sedadlo vyjmuté; jednotka řízení složena)	
Celková hmotnost	116,75 kg	
Hmotnost nejtěžší části (kterou lze demontovat či odebrat)	96,9 kg (bez sedadla) nebo 73,40 kg (bez sedadla a baterií)	
Hmotnosti částí, které lze demontovat či odebrat	Sedadlo: 19,85 kg; Baterie: 23,50 kg	
Max. bezpečný svah	8°	
Světlá výška	50 mm	
Překonání překážky	100 mm	
Max. rychlost	15 km/h	
Dojezd při nepřetržité jízdě*	40 km	
Min. Baterie	75Ah (C20), 12V DC, nevytékající baterie AGM, bezúdržbová	
Úhel roviny sedadla	2°	
Účinná hloubka sedadla	490 mm	
Výška plochy sedadla u předního okraje (měřeno od země)	635 mm	660 mm
Výška plochy sedadla u předního okraje (měřeno od stupátka)	470 mm	495 mm
Výška stupátka	165 mm	
Úhel opěradla	-75° / 22°	
Výška opěradla	530 mm / 720 mm s opěrkou hlavy	
Vzdálenost mezi područkou a sedadlem	240 mm	270 mm
Přední poloha konstrukce loketních opěrek	330 mm	
Motor	Jmen. 1000 W, elektromagnetické brzdy	
Nabíječka baterií	8 A (externí)	
Konektor USB	Ano	
Třída ochrany	IPX4	



Značka	Vermeiren
Typ	Skútry s pohonem zadních kol, třída C
Max. hmotnost uživatele	150 kg
Model	Mercurius 4 LTD

Popis	Min. rozměry	Max. rozměry
Třída ochrany nabíječky baterie		IPx1
Třída izolace nabíječky baterie		II
Min. průměr otáčení		3740 mm
Šířka otočení		2280 mm
Průměr zadních kol (počet)		3.00-8 vzduch (2)
Tlak pneumatik, zadní (hnací) kola		Max. 3,4 baru
Průměr řídicích kol (počet)		3.00-8 vzduch (2)
Tlak pneumatik, řídicí kola		Max. 3,4 baru
Teplota skladování a používání		-15 °C až +40 °C
Vlhkost skladování a používání		30 % - 70%

Vyhrazujeme si právo na zavádění technických změn. Tolerance měření ± 15 mm / 1,5 kg / 1,5°.

*** Ke snížení teoretické vzdálenosti dojezdu dojde při časté jízdě do svahu, na hrubém povrchu nebo při přejíždění obrubníků.**





Service registration form

This product (name):

was inspected (I), serviced (S), repaired (R) or disinfected (D):

By (stamp): Kind of work: I / S / R / D Date:	By (stamp): Kind of work: I / S / R / D Date:	By (stamp): Kind of work: I / S / R / D Date:
By (stamp): Kind of work: I / S / R / D Date:	By (stamp): Kind of work: I / S / R / D Date:	By (stamp): Kind of work: I / S / R / D Date:
By (stamp): Kind of work: I / S / R / D Date:	By (stamp): Kind of work: I / S / R / D Date:	By (stamp): Kind of work: I / S / R / D Date:
By (stamp): Kind of work: I / S / R / D Date:	By (stamp): Kind of work: I / S / R / D Date:	By (stamp): Kind of work: I / S / R / D Date:
By (stamp): Kind of work: I / S / R / D Date:	By (stamp): Kind of work: I / S / R / D Date:	By (stamp): Kind of work: I / S / R / D Date:



Vermeiren GROUP
Vermeirenplein 1 / 15
2920 Kalmthout
BE

website: www.vermeiren.com